

| | | | |
|---------------------|----|--------------------|----|
| PG980 二合一雙模機簡介..... | 4 | ◎ 未處理事件..... | 19 |
| 0 安全警告及注意事項..... | 5 | ◎ 撥打電話..... | 19 |
| ◎ 關於 SIM 卡..... | 5 | ◎ 國際電話..... | 20 |
| ◎ SAR 值..... | 5 | ◎ GSM 強制撥號..... | 21 |
| ◎ 使用手機注意事項..... | 5 | ◎ 接聽／拒接來電..... | 21 |
| ◎ 使用電池及充電器注意事項..... | 6 | ◎ 通話中功能..... | 22 |
| 1 使用須知..... | 8 | ◎ PHS 三方通話..... | 23 |
| ◎ 手機規格..... | 8 | ◎ GSM 多方通話..... | 24 |
| ◎ 連續通話及待機時間..... | 9 | ◎ 重新搜尋 PHS 訊號..... | 24 |
| ◎ 手機外觀..... | 10 | 3 文字編輯及顯示方式..... | 26 |
| ◎ 手機各部位名稱及說明..... | 11 | ◎ 文字編輯畫面..... | 26 |
| ◎ 螢幕圖示介紹..... | 12 | ◎ 輸入法按鍵介紹..... | 26 |
| ◎ 圖示說明..... | 13 | ◎ 文字輸入..... | 27 |
| ◎ 按鍵功能說明..... | 14 | 4 電話簿..... | 29 |
| ◎ 關於電池..... | 16 | ◎ 搜尋姓名..... | 29 |
| 2 基本使用方法..... | 18 | ◎ 設定群組..... | 30 |
| ◎ 開機／關機..... | 18 | ◎ 新編..... | 31 |

| | | | |
|------------------|----|------------------|----|
| ◎ 好友電話..... | 31 | ◎ 刪除簡訊..... | 41 |
| ◎ SIM卡電話簿..... | 32 | ◎ 容量查詢..... | 42 |
| ◎ 複製資料..... | 32 | 6 通話記錄..... | 43 |
| ◎ 刪除電話簿資料..... | 33 | ◎ 來電記錄..... | 43 |
| ◎ 容量查詢..... | 33 | ◎ 已撥電話..... | 43 |
| 5 簡訊..... | 34 | 7 情境..... | 45 |
| ◎ 簡訊概述..... | 34 | 8 功能設定..... | 47 |
| ◎ 新編 PHS 簡訊..... | 34 | ◎ 待機設定..... | 47 |
| ◎ 新編 GSM 簡訊..... | 35 | ◎ 通話設定..... | 48 |
| ◎ 收件匣..... | 36 | ◎ 手機設定..... | 49 |
| ◎ 送件匣..... | 37 | ◎ 個人保鏢..... | 50 |
| ◎ 草稿匣..... | 38 | 9 時間管理..... | 51 |
| ◎ SIM卡簡訊匣..... | 40 | ◎ 日期/時間..... | 51 |
| ◎ 複製資料..... | 40 | ◎ 鬧鐘..... | 51 |
| ◎ 自編哈啦語..... | 40 | ◎ 行事曆..... | 52 |
| ◎ GSM 簡訊設定..... | 41 | 10 PHS 網路設定..... | 55 |
| | | 11 GSM 網路設定..... | 57 |
| | | 12 社群..... | 60 |







| | | | |
|----------------|----|------------------|----|
| ◎ 設定社群 | 60 | 16 附錄 | 68 |
| ◎ 取消社群 | 61 | ◎ 功能索引表 | 68 |
| ◎ 待機模式 | 61 | ◎ 「情境」原始設定 | 75 |
| ◎ 對講功能 | 61 | 17 售後服務 | 78 |
| ◎ 撥號 | 61 | ◎ 障礙排除 | 78 |
| ◎ 接聽 | 62 | ◎ 保證書 | 79 |
| 13 檔案匣 | 63 | | |
| ◎ 待機圖片匣 | 63 | | |
| ◎ 來電大頭貼匣 | 63 | | |
| ◎ 鈴聲匣 | 64 | | |
| ◎ 容量查詢 | 64 | | |
| 14 特別功能 | 65 | | |
| ◎ 計算機 | 65 | | |
| ◎ 碼表 | 65 | | |
| 15 遊戲 | 67 | | |
| ◎ 遊戲 | 67 | | |
| ◎ 音效設定 | 67 | | |

PG980 二合一雙模機簡介

◎ 二合一手機：

PG980 是一支可以在 **PHS** 和 **GSM** 雙系統網路下同時待機的手機。使用 **PG980** 時，只需將 **SIM** 卡插入手機的卡槽中即可，如果未插入 **SIM** 卡，此手機也可單獨當成 **PHS** 手機使用。

◎ 本手機共有三種待機模式：

1.P/G 雙待機：不論 **PHS** 或 **GSM** 訊號，均可接收來電及簡訊。撥打電話時，優先以 **PHS** 系統撥出；但若處於 **PHS** 系統訊號微弱或圈外時，手機將出現「**PHS** 無回應，將以 **GSM** 撥出」提示訊息，並自動切換成 **GSM** 系統撥出。（該提示訊息和提示音的預設值為「關」。欲開啟此功能請按  ►  ►  ►  選擇「自動切換提示」►  選擇「開啟」► ）。若欲強制以 **GSM** 系統撥打電話，請在輸入電話號碼後按 ，該通電話將從 **GSM** 系統撥出。

2.PHS 待機：利用 **PHS** 系統撥打／接聽電話，收發簡訊等服務。

3.GSM 待機：利用 **GSM** 系統撥打／接聽電話，收發簡訊等服務。

◎ 關於 SIM 卡

- 手機裝置 SIM 卡後，便可使用 GSM 功能；SIM 卡相關問題，請洽詢各 GSM 系統服務商。
- 請先將手機關機後，再插入或取出 SIM 卡。

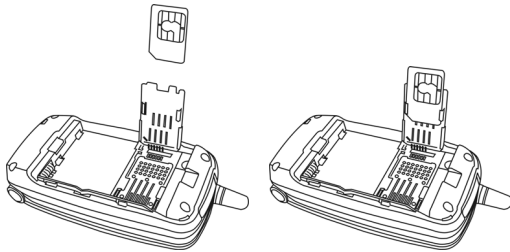

◎ SAR 值

本手機 GSM 之 SAR 值為 0.592 W/Kg (電信總局規定手機之 SAR 值須為 1.6W/Kg 以下)，為減低電磁波對身體健康之影響，故在 PHS 系統覆蓋區內，建議您盡量使用 PHS 通話。

◎ 使用手機注意事項

- 使用手機前，請仔細閱讀本章節，以建立正確安全的使用方法。
- 本說明書操作畫面僅供參考，如果功能與手機不同，以實際功能為準。
- 本產品的規格及外觀，因功能改進而變動時，不另行通知。
- 使用時若有任何疑問，請以手機直撥 888 或 0968968968 與本公司客服中心聯絡。
- 因操作錯誤、收訊不良或停電等因素，造成無法通話而產生的經濟損失，本公司概不負責。

0 安全警告及注意事項

- 請勿在過熱或過冷（手機 45~5°C、充電器 35~5°C 以下）的環境中使用，否則可能造成手機或充電器故障。
- 手機、充電器及電池在相對濕度高（35%~85%）的環境下使用，可能造成故障或損毀。
- 手機如果掉落或遭受強烈撞擊，可能造成故障或損毀。
- 請盡量避免在電器用品或交通工具上使用手機，以防止電話發生無法接通或斷訊的狀況。
- 金融卡等磁性卡片，請勿接近手機及充電器，以避免造成卡片消磁狀況而無法使用。
- 清潔手機表面時，請以乾布擦拭，切勿使用如汽油等有機溶劑，以避免造成外部表面損害。
- 請勿將手機及電池放置於陽光直射或烈日下的車內等高溫地方，以避免因過熱、漏液、破裂、變形，甚至起火等原因造成傷害。
- 請勿將手機放置於具有過量灰塵或振動的場所，以避免手機故障。
- 請勿自行拆解手機、充電器及電池或改造內部結構，以避免故障及事故發生。
- 若手機於使用中發生冒煙、出現異味等異常現象時，請

立即關閉手機電源，並取出電池，切勿繼續使用，並至銷售店洽詢委託修理。

- 本手機是以數位訊號傳送，具有防止竊聽功能，第三者無法從空中竊取通話內容。

◎ 使用電池及充電器注意事項

- 電池的可使用時間是在 25°C 的環境且訊號穩定狀態下預估值。若在訊號較弱、溫度過高或過低、系統服務區域外等地方使用，會增加電池消耗，減短待機時間及通話時間。
- 請使用本公司所指定的相關配件，例如：電池、充電器等。以避免因規格不符引起電池過熱、漏液、爆炸，甚至起火的危險。
- 若電池外漏的液體不慎濺入眼睛，應立即用大量清水沖洗，並儘速就醫。
- 取下電池更換時，資料及日期、時間設定可能會消失，並回復原始設定。
- 取下電池前，請先將電源關閉，等待 2 秒以上再將電池取下。

0 安全警告及注意事項

- 更換電池時，請在舊電池取下 **10** 秒後，再將新電池裝上，以避免無法正確顯示電池電量。
- 新購買的手機，請將電池充電 **10** 小時以上後再使用。
- 重要資料請自行備份儲存，以免因電池的消耗或故障而造成資料流失。

MEMO

- 若任何按鍵皆無法動作時，請將電池從手機取出，約一分鐘後再將電池安裝回去重新操作。取出電池時，部份資料可能會被清除或回到原始設定。
 - 在系統服務區域內卻無法接通電話或斷訊時，請移動到收訊較好的地方。
 - 手機螢幕顯示為系統服務區域內且訊號狀態良好，但撥號時發出「嗶·嗶·」警示音無法撥通時，此為線路忙碌中，請稍後再撥。
-
- 電池的金屬部分及正負兩極不可與迴紋針等金屬類物品連接或放置在一起。
 - 不可任意焊接電池和充電器，以避免發生危險。

- 電池為消耗品，若可使用時間減至最初使用時間的一半時，請更換新的電池。
- 若電池不慎濺到液體，可能因電池過熱，造成灼傷或故障。充電器內部不慎浸水或充電中發生冒煙、出現異味等異常現象時，請先關閉手機電源，並拔下插在插座內的 **AC** 電源線，請至銷售店洽詢委託修理，切勿繼續使用。
- 請將廢電池的金屬端子以膠布封住後再資源回收。如果直接丟棄，可能會因與金屬廢棄物接觸造成短路，引發火災。
- 請勿將充電器及 **AC** 電源線置於火苗或暖爐等高溫的地方，避免充電中的電池因過熱、漏液、著火等原因而造成傷害。
- 充電器請使用家庭用**100~240V. AC** 電壓插座。若使用其他的電壓插座，可能會造成充電器起火或故障。
- 手潮濕時，請勿插上或拔下 **AC** 電源線或更換電池，以避免觸電或造成故障。

1 使用須知

◎ 手機規格

| 項目 | | 手機規格 |
|------------|----|------------------------------------|
| 手機外觀 | | 貝殼掀蓋式雙螢幕 |
| 系統頻段 | | PHS + GSM 900 / 1800 |
| 主螢幕 | 顏色 | CSTN 彩色螢幕 (65,536 色) |
| | 大小 | 128×160 dots |
| 子螢幕 | 顏色 | CSTN 彩色螢幕 (4,096 色) |
| | 大小 | 96×64 dots |
| 手機尺寸 | | 約 87 × 44 × 25.3 mm |
| 手機重量 (含電池) | | 約 108 公克 |
| 充電時間 | | 約 3~5 小時 |
| 鈴聲和絃數 | | 64 和絃 ，支援真人真唱 MMF 格式 |

◎ 連續通話及待機時間

| 待機模式 | 連續通話時間 (PHS 通話/GSM 通話) | 連續待機時間 (前蓋閉闔的狀態) |
|---------|---------------------------|---------------------|
| P/G 雙待機 | 2.5 ~ 7 小時 | 60 ~ 120 小時 |
| PHS 待機 | 7 ~ 8 小時 | 400 ~ 500 小時 |
| GSM 待機 | 2.5 ~ 7 小時 | 65 ~ 120 小時 |







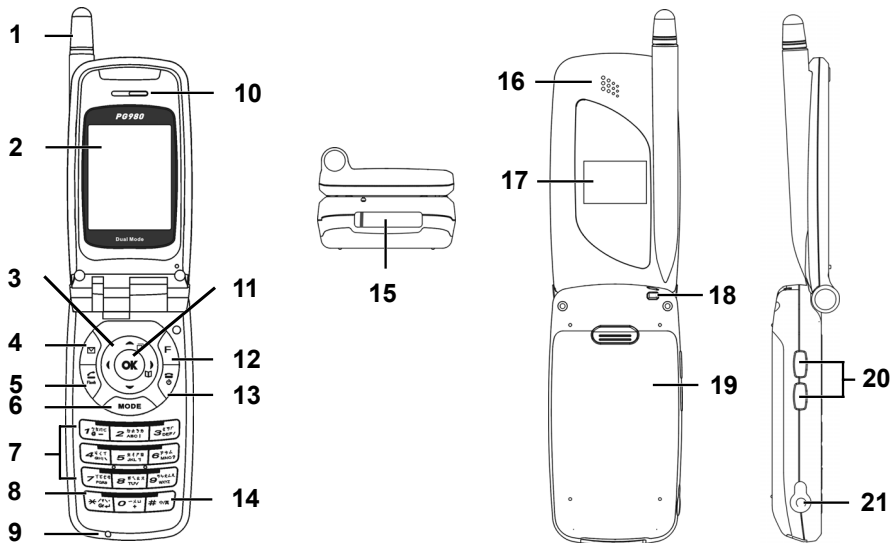





- 連續通話時間：手機不移動的狀態下連續通話的時間。
- 連續待機時間：手機不移動且收訊穩定狀態時，未執行任何操作功能的情況。
- 長時間顯示背光、編輯電話簿、簡訊、遊戲、播放鈴聲和音效等，均會縮短待機時間。

1 使用須知

◎ 手機外觀



◎ 手機各部位名稱及說明











1. PHS 伸縮式天線
2. 主螢幕
3.  進入已撥電話、來電記錄、電話簿、行事曆、調整聽筒音量及移動游標
4.  進入簡訊；功能確認
5.  撥號、接聽來電；查看已撥電話
6.  切換待機模式
7.  ~  輸入電話號碼、文字或選擇功能
8.  PHS 待機時，開啟社群模式後，長壓該鍵進行社群撥號；編輯簡訊時，按該鍵可顯示常用符號列表
9. 麥克風
10. 聽筒
11.  進入常用功能；功能確認
12.  進入主功能目錄；長壓開啟／關閉「靜音」模式；操作中按該鍵，返回上層畫面
13.  開／關機；掛斷電話或拒接來電；按該鍵返回待機畫面
14.  切換輸入法
15. 充電器／傳輸線插槽
16. 擴音器
17. 子螢幕
18. 手機吊飾孔
19. 電池蓋
20.  【S Key】：顯示行事曆；闔蓋狀態長壓該鍵可開啟／關閉「靜音」模式
21. 耳機插孔

1 使用須知

◎ 螢幕圖示介紹



◎ 圖示說明

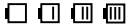







| 編號 | 圖示 | 說明 |
|----|---|------------|
| ① |  | PHS 系統訊號強度 |
| |  | 無 PHS 系統服務 |
| ② |  | GSM 系統訊號強度 |
| |  | 無 GSM 系統服務 |
| ③ |  | P/G 雙待機 |
| |  | PHS 待機 |
| |  | GSM 待機 |
| ④ |  | 有未接來電 |
| ⑤ |  | 有未閱讀簡訊 |
| |  | 手機簡訊收件匣已滿 |
| ⑥ |  | 社群模式 |
| ⑦ |  | 電池電量 |





| 編號 | 圖示 | 說明 |
|----|---|-----------------|
| ⑧ |  | 啟動靜音模式 |
| ⑨ |  | 開啟 GSM 網路「直接轉接」 |
| ⑩ |  | 開啟日本漫遊 |
| ⑪ |  | GSM 漫遊中 |
| ⑫ |  | 開啟鬧鈴 |
| ⑬ |  | 開啟話機鎖 |
| ⑭ |  | SIM 卡已插入 |
| |  | SIM 卡未插入 |
| |  | SIM 卡簡訊匣已滿 |
| ⑮ | 02/25 (日) | 設定日期 |
| ⑯ | 00:38 AM | 設定時間 |

1 使用須知





◎ 按鍵功能說明

待機畫面時





| 按鍵 | 功能 | 長壓 |
|---|------|-------------|
|  | 主功能表 | 開啟／關閉靜音模式 |
|  | 簡訊 | 搜尋 PHS 網路訊號 |
|  | --- | 開／關機 |
|  | 已撥電話 | --- |
|  | 已撥電話 | --- |
|  | 來電記錄 | --- |
|  | 行事曆 | --- |
|  | 電話簿 | --- |
|  | 常用功能 | --- |

| 按鍵 | 功能 | 長壓 |
|---|---------------------------|----------------------------------|
|  | 選擇待機模式 | --- |
|  | 輸入數字 | --- |
|  | 同數字鍵 | PHS 待機並開啟社群模式後，長壓該鍵進行社群撥號 |
|  | 同數字鍵 | --- |
|  | 前蓋閉闔時，開啟子螢幕背光；前蓋開啟時，進入行事曆 | --- |



來電時

| 按鍵 | 功能 | 長壓 |
|---|---------|------|
|  | 接聽來電 | --- |
|  | 拒接來電 | --- |
|  | 停止鈴聲或振動 | --- |
|  【S Key】 | 停止鈴聲或振動 | 拒接來電 |

通話中

| 按鍵 | 功能 | 長壓 |
|---|--------|-----|
|  | 通話保留 | --- |
|  | 結束通話 | 關機 |
|  【S Key】 | 調整聽筒音量 | --- |
|  | 調整聽筒音量 | --- |

通話中（續）

| 按鍵 | 功能 | 長壓 |
|---|--|-----|
|  | 數字暫存 | --- |
|  | PHS 選項(開/關靜音、電話簿) GSM 選項(撥號、結束全部通話、開/關靜音、電話簿) | --- |

插撥來電時



| 按鍵 | 功能 | 長壓 |
|---|-------------|-----|
|  | 接聽插撥/切換通話對象 | --- |

PHS 三方通話



| 按鍵 | 功能 | 長壓 |
|--|-------------|-----|
|  電話號碼 | 撥號到第三方 | --- |
|  | 進行 PHS 三方通話 | --- |
|  | 結束 PHS 三方通話 | --- |

1 使用須知

GSM 一方通話、一方保留

| 按鍵 | 功能 | 長壓 |
|---|----------------------------------|-----|
|  | 選項（多方通話、結束目前通話、結束全部通話、開／關靜音、電話簿） | --- |
|  | 切換通話對象 | --- |

GSM 多方通話

| 按鍵 | 功能 | 長壓 |
|---|--------------------------------------|-----|
|  | 選項（撥號、私人通話、結束個別與會者、結束全部通話、開／關靜音、電話簿） | --- |
|  | 通話保留 | --- |

◎ 關於電池

更換電池

• 電池是消耗品，當您發現在手機充飽電後，電量仍快速地耗盡時，請更換新電池。

1. 請長壓  關閉電源。
2. 按下電池蓋的鎖扣，往下推出電池蓋，取下電池蓋。
3. 將電池向下壓並輕輕取出。將新電池置入電池室，確實與插槽連接。
4. 蓋上電池蓋。

電池充電

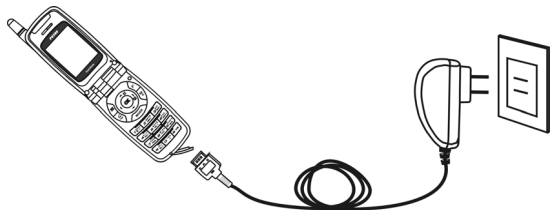



1. 將充電器的插頭插入手機底部的插槽，並將充電器小心插入電源插座，此時手機電池圖示會閃動。
2. 當電池圖示停止閃爍，表示充電完畢。

MEMO



- 手機螢幕出現「請充電」或手機發出充電警示音時，表示電池電量較低，請按上述步驟進行充電。
- 關機時充電，螢幕出現「充電中...」；充電完畢時，螢幕出現「充電完畢」。
- 開機時充電，螢幕右上的電池圖示閃動；充電完畢時，電池圖示將靜止。
- 新購的手機第一次使用或更換電池時，請先將電池進行充電 **10** 小時以上再使用。
- 手機在開機狀態下進行充電時，不影響手機接收功能，但會延長充電時間。
- 建議將電池電量使用完再充電，這樣可延長電池的使用壽命。

2 基本使用方法

◎ 開機／關機

- 開機：關機狀態下長壓  開機，進入待機畫面。
- 關機：開機狀態下，在待機畫面長壓  關機。





MEMO

- 開機時，手機會以上一次關機時的待機模式開機。出廠預設值為「PHS 待機」。
- 若上次關機前已開啟「話機鎖」功能，開機時需輸入手機密碼才可使用手機。
- 開機時，若未插入 SIM 卡或 SIM 卡無法使用時，螢幕會顯示「請檢查 SIM 卡」，此時可按  切換至「PHS 待機」。
- 開機時，若未輸入 PIN／PUK，或輸入錯誤被鎖住時，可先按  退出該畫面，再按  切換至「PHS 待機」。

◎ 選擇待機模式

- 「P/G 雙待機」：不論 PHS 或 GSM 系統，均可撥打／接收電話及收發簡訊。撥打電話時，優先以 PHS 系統撥出；若處於 PHS 系統訊號微弱或顯示「圈外」時，且已開啟「自動切換提示」功能，手機將出現「PHS 無回應，將以 GSM 撥出」提示訊息，並自動切換為 GSM 系統撥出。

MEMO

- 自動切換提示訊息及提示音的出廠預設值為「關閉」，若欲開啟此功能，請至  ►  ►  ►  。
- 若欲強制以 GSM 系統撥打電話，請在輸入電話號碼後按 ，該通電話將以 GSM 系統撥出。

- 「**PHS** 待機」：利用 **PHS** 系統撥打／接聽電話，及收發簡訊等服務。
- 「**GSM** 待機」：利用 **GSM** 系統撥打／接聽電話，及收發簡訊等服務。



◎ 未處理事件

- 待機時，當有來電、新簡訊或新行事曆未處理時，主螢幕與子螢幕均會顯示未處理事件的訊息及圖示，以便提醒用戶。

子螢幕的訊息與圖示



主螢幕的訊息與圖示



- 當有未處理事件發生時，可按  讀取內容。若按  或  返回至待機畫面，所有未處理事件將視為已處理。

◎ 撥打電話

一般撥號

- 輸入電話號碼 ▶ 按  。

二段式撥號





- 輸入電話號碼 ▶ 長壓  (畫面顯示 P) ▶ 輸入分機號碼 ▶ 按  ▶ 撥通後再按  。

2 基本使用方法

從好友電話撥號

- 按  ~  (請參考 P31「好友電話」) ▶ 。

從已撥電話撥號

- 按  或  進入「已撥電話」▶  選擇號碼 ▶ 。

從來電記錄撥號

- 按  進入「來電記錄」▶  選擇號碼 ▶ 。



從電話簿撥號

- 按  進入「電話簿」▶ 搜尋電話號碼 ▶ 。

SIM 卡速撥



- SIM 卡內的電話簿資料會依照姓名順序排列及編號，請

記住您常用的號碼，即可在待機狀態下快速撥號。

- 輸入 SIM 卡位置編號 ▶ 按  (畫面帶出該筆電話號碼) ▶ 。

◎ 國際電話



國內撥打國際電話

- 輸入如 002、005、006、007 或 009 等國際冠碼 ▶ 輸入對方國碼、區域號碼及電話號碼 ▶ 。
- 若為「GSM 待機」狀態，可長壓  輸入「+」▶ 輸入對方國碼、區域號碼及電話號碼 ▶ 按 。

國外撥打國際電話

- PHS 日本漫遊時，輸入 001010 ▶ 輸入對方國碼、區域號碼及電話號碼 ▶ 按 。

- **GSM** 國際漫遊時，請切換至「**GSM** 待機」，即可長壓

 輸入「+」▶ 輸入對方國碼、區域號碼及電話號碼 ▶ 按  。

MEMO

在「**P/G** 雙待機」或「**PHS** 待機」下，無法長壓  輸入「+」。因 **PHS** 系統無法撥打帶有「+」號的號碼。若欲在「**P/G** 雙待機」下撥打帶有「+」號的電話號碼，請參考 **P21** 「**GSM** 強制撥號」說明。





◎ **GSM** 強制撥號

- 在 **P/G** 雙待機下進行撥號時，若欲強制以 **GSM** 系統發話，可於輸入號碼後，直接按  改以 **GSM** 系統撥號。

◎ 接聽／拒接來電

- 在「**P/G** 雙待機」時，可接聽所有撥打至 **PHS** 及 **GSM** 號碼的來電；「**PHS** 待機」下僅能接聽撥打至 **PHS** 號碼的來電；相同地，「**GSM** 待機」下僅能接聽撥打至 **GSM** 號碼的來電。

1. 來電：

- 按  或  【**S Key**】：停止來電鈴聲與振動。
- 可按  或長壓  【**S Key**】拒接來電，且此通來電將自動存至來電記錄中；此通來電將視為已接聽電話，故需收費。

2. 按 接聽來電。



- 若「接聽方式」設定為「掀蓋接聽」，則來電時掀蓋即可直接接聽來電（請參考 **P48** 「接聽方式」）。

3. 按 結束通話。

2 基本使用方法

◎ 通話中功能



調節聽筒音量

- 通話中可按  或  【S Key】調整聽筒音量。

通話中靜音

- 若通話中欲暫時中斷通話，可按  ► 選擇「開／關靜音」，即可進入靜音狀態，對方將無法聽到您的聲音。

數字暫存



- 通話中可儲存數字資料，最多 **30** 個數字，資料將儲存至「已撥電話」記錄中，最多可儲存 **10** 筆數字暫存資料。
- 通話中按  進入「數字暫存」畫面 ► 輸入數字 ►  。

MEMO

- GSM** 通話中，仍可收發 **GSM** 簡訊。

- 螢幕上所顯示的通話時間僅供參考，不作為收費的依據。



◎ 通話保留





- 通話中可暫時保留通話，過程中對方會聽見保留音。
- 通話中按  保留目前通話，再按一次  即可恢復通話。

◎ PHS 插撥

- PHS** 通話中僅可接聽撥打至 **PHS** 號碼的插撥來電。
- 若欲使用 **PHS** 插撥功能，請先開啟「**PHS** 插撥」功能，請參考 **P55** 「插撥設定」。

1. PHS 通話中有插撥來電，聽到提示音。

- 按 ：接聽插撥來電，並保留目前通話。
- 按  ► ：接聽插撥來電，並結束目前通話。

- (3) 按  ► ：拒接插撥來電，並維持目前通話。
- 每按一次  可切換通話對象；按  結束所有通話。

MEMO



社群通話中無法使用插撥功能。

◎ GSM 插撥

- **GSM** 通話中僅可接聽撥打至 **GSM** 號碼的插撥來電。
- 若欲使用 **GSM** 插撥功能，請先開啟「**GSM** 插撥」功能，請參考 P57「插撥設定」。

1. **GSM** 通話中有插撥來電，聽到提示音。

2. 按  接聽插撥來電，並保留目前通話。

- 可按  切換通話對象
- 接聽插撥來電後，可按  使用下列功能：

(1) 多方通話。

(2) 結束目前通話：結束目前通話中的電話，與保留中的電話通話。

(3) 結束全部通話。

(4) 開／關靜音：進入靜音狀態時，目前通話對象將無法聽到您的聲音。

(5) 電話簿：可進入電話簿目錄中瀏覽電話簿資料。

◎ PHS 三方通話

- **PHS** 通話中，可撥打至第三個人，並進行三方同時通話。

1. **PHS** 通話中按  ► 輸入第三者電話號碼 ► 三秒後自動撥號。

2. 待第三者回應後按  ►  進行三方通話。

- 按  結束所有通話。

• 進行三方通話時，所有其他來電，將出現忙線狀態而



2 基本使用方法

無法接聽。

◎ GSM 多方通話

• **GSM** 通話中，可撥打至第三個人，亦可接聽第三個人打來的電話，包含自己至多可同時六人進行多方通話。

1. **GSM** 通話中按 。

2. 按  ▶ 輸入電話號碼 ▶ 。

• 或按  進入「電話簿」▶ 搜尋電話號碼 ▶ 。

• 進行撥號的同時，手機將自動保留目前的通話。

3. 待第三者回應後按  ▶  進行多方通話。

• 多方通話中，若欲新增其他與會者，請重複步驟 1~3。

4. 可按  (或  ▶ ) 結束所有通話。

• 多方通話時，可按  使用下列功能：

(1) 撥號：撥打另一通電話，且自動保留多方通話。

(2) 私人通話：與其中一位與會者進行私人通話。

(3) 結束個別與會者：結束其中任何一位與會者通話。

(4) 結束全部通話。

(5) 開／關靜音：進入靜音狀態時，目前通話對象將無法聽到您的聲音。

(6) 電話簿：可進入電話簿目錄中瀏覽電話簿資料。

◎ 重新搜尋 PHS 訊號

• 當 **PHS** 訊號不穩定或是微弱時，可利用此功能搜尋較強的 **PHS** 訊號；「**GSM** 待機」下無法使用此功能。

1. 待機畫面長壓  ▶ 畫面出現「網路搜尋中...」訊息，手機開始搜尋網路中較強的 **PHS** 訊號。

2. 畫面出現「網路搜尋 **OK!**」訊息，表示已搜尋到附近最強的 **PHS** 訊號。

MEMO

- ・在「**GSM** 待機」和「**PHS** 待機」的「社群」模式下，無法手動搜尋較強的 **PHS** 訊號。

3 文字編輯及顯示方式

◎ 文字編輯畫面

- 輸入法：顯示目前所使用的輸入法，可按  切換。
- 顯示區：顯示所選擇的文字。
- 輸入區：顯示所輸入的注音符號或筆劃。
- 選字區：顯示對應的文字；選擇文字後，選字區出現關聯字。







◎ 輸入法按鍵介紹

| 按鍵 | 功能 |
|---|---------------------------------|
|  | 短壓 切換輸入法 |
| | 長壓 切換至數字輸入法(注音及筆劃輸入法) |
|  | 短壓 切換聲調(注音輸入法)及顯示符號列表 |
| | 長壓 換行 |
|  | 移動游標 |
|  | 切換上/下一頁選字區 |
|  | 確定輸入的文字 |
|  | 清除文字、取消輸入並返回顯示區 |
|  | 切換 ABC ←→ abc 輸入法 |
| | 切換英文字母大小寫顯示方式(智能英文輸入法) |



3 文字編輯及顯示方式

◎ 文字輸入

「注音」及「筆劃」輸入法

1. 按  ~  輸入注音符號；或按  ~  輸入筆劃符號。

• 使用筆劃輸入法時，請依照文字的筆劃順序，對照數字鍵上的筆劃符號依序輸入。若無法在按鍵上找到相對應的筆劃時，可按  代替該筆劃。

2. 按  選擇文字 ▶ 。



3. 選擇關聯字或繼續輸入其他文字。

• 可按  清除文字或取消關聯字。

• 按  顯示常用全型符號列表。



MEMO



使用「注音」及「筆劃」輸入法時，可長壓  快速切換至數字輸入法，輸入數字完畢後，請務必再長壓一次

 切回到原先所使用的輸入法，之後才可再按  切換輸入法。





「智能英文」輸入法



• 可按  依照字首大寫+小寫 ▶ 全部大寫 ▶ 全部小寫的順序切換英文字母大小寫顯示方式。

1. 按  ~  依序輸入英文字母或數字。

2. 按  選擇字母組合 ▶ 。



MEMO

• 若欲輸入標點、半型符號或空格，可按  ▶  選擇符號 ▶ ；或按  顯示常用半型符號列表。

• 可直接長壓  ~  輸入數字 0~9。

「ABC」及「abc」輸入法







• 按  切換大小寫英文字母。

1. 按  ~  輸入英文字母，2 秒內持續按下同一

3 文字編輯及顯示方式

個按鍵，可切換不同的英文字母。

MEMO







- 若欲輸入標點、半型符號或空格，可按  ▶  選擇符號 ▶  ；或按  顯示常用半型符號列表。
- 可直接長壓  ~  輸入數字 0~9。



- 手機電話簿可儲存**1000**筆資料，每筆資料包含以下資料：



| 項目 | 說明 |
|------|---|
| 姓名 | 可輸入 8 個中文字或 16 個英數字 |
| 電話號碼 | 共 3 筆 |
| 設定群組 | 共 10 組（ 8 個群組、 1 個黑名單和 1 個「其他」群組） |

◎ 搜尋姓名

- 可同時搜尋手機及 **SIM** 卡電話簿中的資料。

1. 按  。
2. 輸入欲搜尋之姓名 。
 - 亦可直接按  進入電話簿清單中查看所有電話簿。
3. 手機自動列出符合的電話簿資料  選擇需要的電話簿  查看詳情。

4. 按   可進一步選擇姓名、電話號碼或群組，進行以下操作：

- 選擇姓名欄位  可進行撥號；或按  選擇以下選項：

- (1) 編輯：編輯／修改姓名。
- (2) 刪除：刪除此筆資料。

- 選擇電話號碼欄位  可直接進行撥號；或按  選擇以下選項：

- (1) 撥號：撥出此號碼。
- (2) 新編 **PHS** 簡訊：發送 **PHS** 簡訊至此號碼。
- (3) 新編 **GSM** 簡訊：發送 **GSM** 簡訊至此號碼。
- (4) 修改號碼：編輯此號碼。
- (5) 設為好友電話：將此號碼設為好友電話。
- (6) 複製至 **SIM** 卡／複製至手機：將此電話簿單筆複

4 電話簿

製到手機電話簿或 SIM 卡電話簿。

(7) 刪除號碼：刪除此號碼。

- 選擇群組欄位  ►  重新選擇群組  設定成功。





MEMO

因 SIM 卡電話簿中 1 個姓名只能儲存 1 筆電話號碼，故由手機電話簿複製同 1 筆資料中含 3 筆電話號碼至 SIM 卡電話簿時，SIM 卡電話簿中會分成 3 筆資料。

◎ 設定群組











- 可將電話簿設定為不同的群組（最多 10 組；包括群組 1~8，黑名單及其他，預設值為「其他」）。
- 僅群組 1~8 可自訂群組鈴聲、群組來電大頭貼及重新命名。

- 將電話簿中的某 1 筆資料設定為「黑名單」後，當對方以該號碼來電時，手機將不會有鈴聲或振動提示，而是自動拒接該來電，且畫面出現「黑名單已拒接」訊息，並將該來電存至來電記錄中；因該通電話視為已接聽電話，故需收費。「黑名單」無法拒接簡訊。

- 按  ►  。
- 按  選擇群組 ►  進入以下選項：
 - 群組成員：查看群組成員清單。
 - 新增成員：進入手機電話簿清單中選擇成員。
 - 刪除成員：進入群組成員清單中選擇欲刪除之成員。
 - 群組鈴聲：進入鈴聲匣中選擇群組的來電鈴聲。
 - 群組來電大頭貼：選擇群組的來電圖示。
 - 重新命名：進入編輯畫面修改群組名稱。
- 選擇或修改完畢 ►  設定成功。

◎ 新編

· 可新編手機電話簿或 SIM 卡電話簿。

1. 按  ▶ 。
2. 輸入姓名 ▶  ▶ 輸入號碼 ▶ 。
3. 選擇「存至手機」或「存至 SIM 卡」▶  儲存成功。
4. 按  移動游標至其他電話號碼欄位 ▶  存入其他號碼；或選擇群組欄位 ▶  ▶  選擇群組 ▶  儲存成功。



· 選擇「存至 SIM 卡」的電話簿僅能儲存 1 筆電話號碼，無其他電話及群組欄位。





MEMO

· 若編輯電話簿時，因來電、按下  或其他因素造成編輯中斷，可重新進入電話簿新編畫面，因編輯中的資料將自動保留於新編畫面中。

· 在待機畫面輸入號碼後，按  可直接存至電話簿。

◎ 好友電話

· 設定好友電話後，可在待機畫面直接按  ~  進行快速撥號。

1. 按  ▶ 。
2. 按  選擇數字編號 ▶ 。

(未設定好友電話)

- (1) 搜尋姓名：可輸入姓名搜尋電話號碼；或直接按  進入電話簿清單中選擇電話號碼。
- (2) 搜尋群組：進入群組清單中選擇電話號碼。

(已設定好友電話)







- (1) 詳情：查看好友電話相關設定。
- (2) 編輯：可利用搜尋姓名的方式重新設定好友電話號碼。

4 電話簿

- (3) 好友鈴聲：進入鈴聲匣中選擇鈴聲。
- (4) 來電大頭貼：選擇好友的來電圖示。
- (5) 取消好友設定：取消此好友電話之設定。



◎ SIM 卡電話簿

· 可搜尋 SIM 卡電話簿中的資料。

1. 按  ▶ 。
2. 輸入欲搜尋之姓名 ▶ 。
· 亦可直接按  ▶ 進入電話簿清單中查看所有電話簿。
3. 手機自動列出符合的電話簿資料 ▶  選擇電話簿 ▶  查看詳情。
4. 搜尋到需要的姓名後 ▶  ▶ 可進一步選擇姓名或號碼進行進一步操作。(操作方式詳見 P.29 「搜尋姓名」)



MEMO

SIM 卡電話簿僅供查詢，若欲新增 SIM 卡電話簿時，請按





 ▶  使用「新編」功能，將輸入的資料選擇「存至 SIM 卡」即可。

◎ 複製資料

· 可將儲存在手機的資料全部複製到 SIM 卡，或者將 SIM 卡的全部資料複製到手機。

1. 按  ▶ 。
2. 選擇「SIM 卡→手機」或「手機→SIM 卡」。
 - (1) 保留原資料：複製後保留原始資料。
 - (2) 刪除原資料：複製後刪除原始資料。

◎ 刪除

1. 按  ►  。
2. 選擇欲刪除的資料項目或電話簿 ►  ► 出現「確定刪除？」 ►  刪除完畢。
 - (1) 單筆刪除：刪除單筆電話簿資料。
 - (2) 手機電話簿：刪除所有儲存在手機的電話簿資料。
 - (3) SIM 卡電話簿：刪除所有儲存在 SIM 卡的電話簿資料。
 - (4) 手機及 SIM 卡電話簿：刪除所有儲存在手機以及 SIM 卡的電話簿資料。

2. 查看手機及 SIM 卡電話簿的容量。

◎ 容量查詢

· 可查看手機電話簿及 SIM 卡電話簿目前的儲存狀況。

1. 按  ►  。

5 簡訊



◎ 簡訊概述

- 可以收發 **PHS** 簡訊和 **GSM** 簡訊。
- 只要將 **SIM** 卡插入手機，在任何待機模式下，皆可查看 **SIM** 卡內的簡訊。
- 同一封簡訊最多可同時發送給 **10** 個人。
- 手機的收件匣可儲存 **80** 筆簡訊，送件匣可儲存 **40** 筆簡訊（不包含儲存在 **SIM** 卡中的 **GSM** 簡訊），草稿匣可儲存 **10** 筆簡訊。如果超過最大容量，最新一筆簡訊將取代最舊且未被保護的簡訊。
- 簡訊預設儲存於手機中，亦可將簡訊複製至 **SIM** 卡。
- **PHS** 簡訊可發送 **52** 個中文字或 **104** 個英數字，可接收 **60** 個中文字或 **120** 個英數字。
- **GSM** 簡訊可收發 **160** 個英數字或 **70** 個中英文字。
- 可將收件匣及送件匣中的簡訊進行保護。當儲存空間已



滿時，最新一筆簡訊將取代最舊且未被保護的簡訊。

◎ 新編 PHS 簡訊

- 在 **GSM** 待機時，此功能無法使用。

1. 按  ►  選擇「新編 **PHS** 簡訊」 ► .

2. 輸入要發送的內容，按  進入以下選項：

(1) 發送：可直接輸入號碼或按  進入電話簿搜尋號碼，輸入一筆號碼後，按  確認發送清單 ►  進入以下選項：

- 發送：按  開始發送簡訊。發送後會收到發送結果訊息：「發送成功」、「回應逾時」、「發送失敗」。
- 新增號碼：最多可輸入 **10** 筆號碼。
- 刪除號碼：刪除發送清單內的號碼。

(2) 儲存：儲存至草稿匣。









- (3) 動畫：僅可插入 1 組動畫，手機內建 60 組 3 格動畫和 20 組 6 格動畫以供選擇。
 - (4) 繪文字：插入繪文字。
 - (5) ヲ々口：插入々々口的注音符號。
 - (6) 哈啦語：插入哈啦語，包含日文哈啦、表情臉譜、流行用語、問候關心、緊急回覆、赴約用語、甜言蜜語、節慶祝福、自編哈啦語。
 - (7) 平假名：插入平假名。
 - (8) 片假名：插入片假名。
3. 尚未輸入內容時「發送」、「儲存」的選項不會出現。

MEMO

- 無法發送沒有內容的 PHS 簡訊。
- 發送成功的簡訊存入送件匣；發送失敗的簡訊存入草稿匣。

- 傳送多筆簡訊時，會逐一發送給清單中的號碼，如果任何一個號碼發送失敗，則停止後續號碼的發送。

◎ 新編 GSM 簡訊

- 在 PHS 待機時，此功能無法使用。
1. 按  ►  選擇「新編 GSM 簡訊」► .
 2. 輸入要發送的內容，按  進入以下選項：
 - (1) 發送：可直接輸入號碼或按  進入電話簿搜尋號碼，輸入號碼後，按  確認發送清單 ►  進入以下選項：
 - 發送：按  開始發送簡訊。根據發送情況，顯示發送結果。
 - 新增號碼：最多可輸入 10 筆號碼。
 - 刪除號碼：刪除發送清單內的號碼。

5 簡訊







- (2) 儲存：儲存至草稿匣。
- (3) ㄅㄆㄇ：插入ㄅㄆㄇ的注音符號。
- (4) 哈啦語：插入哈啦語，包含表情臉譜、流行用語、問候關心、緊急回覆、赴約用語、甜言蜜語、節慶祝福、自編哈啦語。





· 尚未輸入內容時，「發送」、「儲存」等選項不會出現。

◎ 收件匣

- 已接收的簡訊自動儲存在收件匣；最多可儲存 **80** 筆（含 **GSM** 簡訊及 **PHS** 簡訊）。
- 若手機收件匣的容量已滿，而 **SIM** 卡收件匣的容量未滿時，之後收到的 **GSM** 簡訊，皆會自動儲存至 **SIM** 卡的收件匣。

1. 按  ►  選擇「收件匣」► .

| 圖示 | 說明 |
|---|---------------------|
|  | 手機中未讀 PHS 簡訊 |
|  | 手機中未讀 GSM 簡訊 |
|  | 手機中已讀 PHS 簡訊 |
|  | 手機中已讀 GSM 簡訊 |
|  | 已保護 PHS 簡訊 |
|  | 已保護 GSM 簡訊 |

2. 按  選擇簡訊 ►  查看簡訊，如果無簡訊，則出現「無資料」。
3. 閱讀簡訊內容，可按  進入下列選項，或按  返回到簡訊清單畫面。
 - (1) 以 **PHS** 回覆：以 **PHS** 系統回覆。
 - (2) 以 **GSM** 回覆：以 **GSM** 系統回覆。
 - (3) 以 **PHS** 轉寄：以 **PHS** 系統轉寄。
 - 轉寄簡訊時，若內容過長，會有訊息提示「本文過大」。

僅能部份寄出」。



- (4) 以 **GSM** 轉寄：以 **GSM** 系統轉寄。
 - 若簡訊內容含有 **PHS** 簡訊的特殊規格，則以“空白”顯示（如動畫、繪文字、平假名、片假名及哈啦語內的日文哈啦）。
- (5) 設定保護／解除保護：將簡訊設定保護或解除保護，可保護的簡訊容量為 **40** 筆，若已達保護上限會出現「保護簡訊已滿」訊息。
 - 已保護的簡訊無法複製及刪除。
- (6) 詳情：可查看寄件者的姓名及電話號碼、收件日期及時間。
- (7) 撥號：撥號給寄件者。
- (8) 存至電話簿：將寄件者的號碼儲存至電話簿。
- (9) 提取號碼：可選擇將簡訊內容出現 **5** 至 **30** 位的號碼





儲存至電話簿，或按  撥出號碼。

- (10) 複製至 **SIM** 卡：將簡訊複製至 **SIM** 卡，已設定保護的簡訊無法複製，需先解除保護。
- (11) 刪除：刪除簡訊；已設定保護的簡訊無法刪除，需先解除保護。

◎ 送件匣

- 發送成功的簡訊會儲存在送件匣中；最多可儲存 **40** 筆（含 **GSM** 簡訊及 **PHS** 簡訊）。

1. 按  ►  選擇「送件匣」►  。

| 圖示 | 說明 |
|---|-------------------|
|  | PHS 簡訊 |
|  | GSM 簡訊 |
|  | 已保護 PHS 簡訊 |
|  | 已保護 GSM 簡訊 |

5 簡訊

2. 按  選擇簡訊 ▶  查看簡訊，如果無簡訊，則出現「無資料」。

3. 閱讀簡訊內容，可按  進入下列選項，或按  返回到簡訊清單畫面。

(1) 以 **PHS** 轉寄：以 **PHS** 系統轉寄。

• 轉寄簡訊時，若內容過長，會有訊息提示「本文過大，僅能部份寄出」。

(2) 以 **GSM** 轉寄：以 **GSM** 系統轉寄。

• 若簡訊內容含有 **PHS** 簡訊的特殊規格，則以“空白”顯示（如動畫、繪文字、平假名、片假名及哈啦語內的日文哈啦）。

(3) 編輯：編輯簡訊內容。

(4) 設定保護／解除保護：將簡訊設定保護或解除保護，可保護的簡訊容量為 **20** 筆，若已達保護上限會

出現「保護簡訊已滿」的訊息。

• 已保護的簡訊無法複製及刪除。

(5) 詳情：可查看收件者的姓名及電話號碼、收件日期及時間。

(6) 撥號：撥號給收件者。

(7) 提取號碼：可選擇將簡訊內容出現 **5** 至 **30** 位的號碼儲存至電話簿，或按  撥出號碼。



(8) 複製至 **SIM** 卡：將簡訊複製至 **SIM** 卡，已設定保護的簡訊無法複製，需先解除保護。



(9) 刪除：刪除簡訊；已設定保護的簡訊無法刪除，需先解除保護。





◎ 草稿匣

• 發送失敗或編輯中儲存的簡訊會儲存在草稿匣中；最多

可儲存 10 筆（含 GSM 簡訊及 PHS 簡訊）。

1. 按  ▶  選擇「草稿匣」▶  。

| 圖示 | 說明 |
|---|--------|
|  | PHS 簡訊 |
|  | GSM 簡訊 |

2. 按  選擇簡訊 ▶  查看簡訊，如果無簡訊，則出現「無資料」。
3. 閱讀簡訊內容，可按  進入下列選項，或按  清除簡訊內容。

(1) 發送：發送此筆簡訊。

- 若此筆簡訊為 PHS 簡訊，則以 PHS 系統發送；反之，若為 GSM 簡訊，則以 GSM 系統發送。

(2) 儲存：儲存此筆簡訊。

(3) 動畫：插入動畫。

(4) 繪文字：插入繪文字。

(5) ㄅㄆㄇ：插入ㄅㄆㄇ的注音符號。

(6) 哈啦語：插入哈啦語，包含日文哈啦、表情臉譜、流行用語、問候關心、緊急回覆、赴約用語、甜言蜜語、節慶祝福、自編哈啦語。

(7) 平假名：插入平假名。

(8) 片假名：插入片假名。

(9) 刪除：刪除此筆簡訊。

- 無內容時，「發送」、「儲存」等選項不會出現。

MEMO





- 若為 GSM 簡訊，則無動畫、繪文字及哈啦語內日文哈啦的選項。





5 簡訊

◎ SIM 卡簡訊匣

• 若 **SIM** 卡收件匣容量已滿，將無法再接收 **GSM** 簡訊。







1. 按  ►  選擇「SIM 卡簡訊匣」► .

| 圖示 | 說明 |
|---|------|
|  | 未讀簡訊 |
|  | 已讀簡訊 |
|  | 未送簡訊 |
|  | 已送簡訊 |



2. 按  選擇「收件匣」或「送件匣」► .
3. 按  選擇簡訊►  查看簡訊，如果無簡訊，則出現「無資料」。
4. 閱讀簡訊內容，可按  選擇需要的選項（參考收件匣及送件匣的選項說明）。



◎ 複製資料

- 可選擇「**SIM** 卡 → 手機」或「手機 → **SIM** 卡」。
- 已設定保護的簡訊無法複製。
- 將收件匣與送件匣的所有簡訊複製到手機或 **SIM** 卡。

1. 按  ►  選擇「複製資料」► .
2. 按  選擇「**SIM** 卡 → 手機」或「手機 → **SIM** 卡」► .
3. 選擇「保留原資料」或「刪除原資料」► .
- (1) 保留原資料：複製後仍保留原始資料。
- (2) 刪除原資料：複製後則刪除原始資料。





◎ 自編哈啦語

- 可輸入 **25** 個中文字或 **50** 個英數字，共可儲存 **10** 筆。
1. 按  ►  選擇「自編哈啦語」► .

- 按  選擇自編哈啦語編號 ▶  。
- 輸入要編輯的內容後，按  儲存。





◎ GSM 簡訊設定

· 此選項僅在「GSM 待機」或「P/G 雙待機」模式下才會出現。

- 按  ▶  選擇「GSM 簡訊設定」▶  。
- 按  選擇以下選項：
 - 簡訊有效時間：設定發送的簡訊在服務中心儲存的時間。
 - 簡訊中心號碼：設定簡訊中心號碼。您發送的簡訊都將通過該簡訊中心傳送給收件人。
 - 簡訊發送回報：設定「開啟」或「關閉」簡訊的送達通知。

◎ 刪除簡訊



· 將收件匣、送件匣、草稿匣、**SIM** 卡簡訊匣內的簡訊全部刪除，已設定保護的簡訊無法刪除。

- 按  ▶  選擇「刪除」▶  。
- 按  選擇以下選項：
 - 收件匣：可選擇「單筆刪除」、刪除「全部 PHS 簡訊」或刪除「全部 GSM 簡訊」。
 - 送件匣：可選擇「單筆刪除」或「全部刪除」。
 - 草稿匣：可選擇「單筆刪除」或「全部刪除」。
 - SIM** 卡簡訊匣：可選擇刪除 **SIM** 卡簡訊的「收件匣」或「送件匣」。
 - 全部簡訊匣：刪除所有的簡訊。

5 簡訊

◎ 容量查詢

· 可查看收件匣、送件匣、草稿匣及 **SIM** 卡簡訊匣的容量。

1. 按  ▶  選擇「容量查詢」▶  。

◎ 來電記錄



• 「來電記錄」包含未接來電及已接來電等記錄，各可記錄 **30** 筆資料，且每 **1** 筆來電記錄至多可記錄 **8** 筆通話時間。

• 「來電記錄」相關圖示：

 (綠)：PHS 已接來電； (綠)：GSM 已接來電

 (紅)：PHS 未接來電； (紅)：GSM 未接來電

1. 按  進入「來電記錄」清單。

2. 按  選擇任 **1** 筆記錄 ▶  查看詳情。

• 可查看來電者姓名、電話號碼及來電時間（最多 **8** 筆），且可按  進入「選項」，使用下列功能：

- (1) 修改號碼：可修改號碼後重新撥出。
- (2) 撥打其他號碼：若此來電號碼已儲存於電話簿中，才會顯示此選項。每筆電話簿至多可儲存 **3**

筆電話號碼，可透過此選項選擇撥打其他號碼。

(3) 新編 PHS 簡訊：進入新編 PHS 簡訊畫面。

(4) 新編 GSM 簡訊：進入新編 GSM 簡訊畫面。

(5) 存至電話簿：可選擇新編電話簿或修改既有電話簿中的號碼資料。若此號碼已儲存於電話簿中，則此選項不顯示。

(6) 單筆刪除：刪除此筆來電記錄。



(7) 全部刪除：刪除所有來電記錄。

◎ 已撥電話



曾撥過的電話號碼及數字暫存資料，均會記錄於「已撥電話」中，共可記錄 **30** 筆已撥電話及 **10** 筆數字暫存資料，且每 **1** 筆已撥電話至多可記錄 **8** 筆通話時間。



• 「已撥電話」相關圖示：

6 通話記錄

：PHS 已撥電話； ：GSM 已撥電話

：數字暫存

1. 按  或  進入「已撥電話」清單。
 - 其他操作方式與「來電記錄」相同，請參考 **P43**「來電記錄」說明。

- 使用手機時，可視不同場合切換合宜的「情境」模式，即時調整鈴聲播放音量、振動方式、提示音及按鍵音，以正常接收訊息且不會造成干擾。
- 手機內建 4 種「情境」模式：「標準」、「戶外」、「會議」及「靜音」等模式。
- 「靜音」模式的設定內容為關閉所有的鈴聲音量，僅能選擇是否開啟振動模式，其餘設定無法變更；而其他模式則可依個人喜好及需求另行設定及切換。
- 啟動「靜音」模式時，「遊戲音效」、「鬧鐘鈴聲」及「行事曆鈴聲」將會自動關閉音量。
- 闔蓋時長壓  【S Key】或在待機畫面長壓  可快速啟動／解除「靜音」模式。



MEMO



當子螢幕顯示未處理事件的訊息時，無法長壓

 【S Key】啟動／解除「靜音」模式。

- 手機除內建鈴聲外，另可下載鈴聲，詳細下載方式請參考 P63「檔案匣」。
- 各式鈴聲音量共分 0~6 等級，若欲關閉音量，請將音量調整至 0 即可。

1. 按  ▶ .













2. 按  選擇欲設定模式 ▶  進入下列選項。

- (1) 啟動：按  啟動，即可使用該模式中所設定的項目。
- (2) 個性化選擇：按  選擇欲設定功能 ▶  進入下列選項：

① 來電鈴聲：

- 鈴聲選擇：按  選擇「PHS 來電鈴聲」或「GSM 來電鈴聲」▶  ▶  選擇鈴聲 ▶  設定成功。可分別指定 PHS 來電鈴聲及 GSM 來電鈴聲。

7 情境

- 鈴聲音量：按  選擇「PHS 來電鈴聲」或「GSM 來電鈴聲」▶  ▶  調整音量 ▶  設定成功。
 - 振動選擇：按  選擇「關閉」或「開啟」▶  設定成功。
- ② 簡訊鈴聲：設定方式同「來電鈴聲」。
 - ③ 按鍵音量：按  調整音量 ▶  設定成功。
 - ④ 掀蓋音量：設定方式同「按鍵音量」。
 - ⑤ 開機鈴聲：
 - 鈴聲選擇： 選擇鈴聲 ▶  設定成功。
 - 鈴聲音量： 調整音量 ▶  設定成功。
 - ⑥ 關機鈴聲：設定方式同「開機鈴聲」。

MEMO











只有在「標準」模式下才可設定來電、簡訊及開關機鈴聲曲目，在「戶外」及「會議」模式下，僅可設定來電、簡訊、開關機鈴聲音量及振動方式。

- (3) 重新命名：輸入名稱 ▶  設定成功。







◎ 待機設定

待機圖片

- 可選擇顯示特定的待機圖片，亦可選擇「整點更換圖片」，手機將在每個整點自動變換待機圖片。

- 按  ▶  ▶  ▶  。
- 按  選擇「整點更換圖片」▶  設定成功；或選擇「圖片選擇」▶  ▶  選擇圖片▶  瀏覽▶  設定成功。







背光時間

- 按  ▶  ▶  ▶  。
- 按  選擇背光時間 ▶  設定成功。

省電模式

- 手機闔蓋時，可選擇是否關閉子螢幕背光，以減少電力







消耗。

- 按  ▶  ▶  ▶  。
- 按  選擇「關閉」或「開啟」▶  設定成功。





MEMO

省電模式開啟時，闔上前蓋子螢幕背光即熄滅；省電模式關閉時，闔上前蓋子螢幕亮起 10 秒後熄滅。若闔蓋狀態時欲使子螢幕背光亮起，按壓  【S Key】即可。



螢幕對比

- 按  ▶  ▶  ▶  。
- 按  調節螢幕對比 ▶  設定成功。

GSM 系統商名稱







- 可選擇待機畫面是否顯示系統商名稱。
- 按  ▶  ▶  ▶  。

8 功能設定

- 按  選擇「關閉」或「開啟」▶  設定成功。









☉ 通話設定

接聽方式

- 按  ▶  ▶  ▶  。
- 按  選擇「通話鍵接聽」、「任意鍵接聽」或「掀蓋接聽」▶  設定成功。







耳機接聽

- 若將此功能設定為「開啟」，接上耳機時，可直接透過耳機接聽來電。

- 按  ▶  ▶  ▶  。
- 按  選擇「開啟」▶  ▶  選擇自動接聽秒數▶  設定成功；或選擇「關閉」▶  設定成功。







GSM 通話時間

- 可查看 **GSM** 系統「上次通話」、「已撥電話」、「已接來電」或「全部通話」的通話時間記錄；亦可選擇「計時歸零」重新計算通話時間。

- 按  ▶  ▶  ▶  。
- 按  選擇項目▶  查看通話時間。
 - 若選擇「計時歸零」，將出現「確定歸零？」訊息▶  設定成功。

自動切換提示

- 開啟此功能時，當 **PHS** 訊號微弱或無訊號而改由 **GSM** 系統撥號時，螢幕上將顯示提示訊息並發出提示音。









- 按  ▶  ▶  ▶  。
- 按  選擇「關閉」或「開啟」▶  設定成功。

◎ 手機設定







常用功能

· 可將經常使用的 **10** 項功能設定於「常用功能」目錄中，

設定完成後即可於待機畫面按  快速進入。

1. 按  ▶  ▶  ▶  。
2. 按  選擇位置 ▶  。
3. 按  選擇欲設定之常用功能 ▶  設定成功。

語言選擇







1. 按  ▶  ▶  ▶  。
2. 按  選擇「英文 (English)」或「中文 (Chinese)」
▶  設定成功。

開機問候語

1. 按  ▶  ▶  ▶  。

2. 按  選擇「開啟」▶  ▶ 輸入問候語 ▶  設定成功；或選擇「關閉」▶  設定成功。

輸入法順序









1. 按  ▶  ▶  ▶  。
 2. 按  選擇輸入法順序 ▶  設定成功。
- 共有四種輸入法順序可供選擇：

- (1) 注(注音)→筆(筆劃)→En (智英)→A(ABC)→1(123)
- (2) 注→En→A→1
- (3) 筆→En→A→1
- (4) En→A→1

8 功能設定

◎ 個人保鏢

本機號碼

1. 按  ►  ►  ►  或  ►  。
2. 按  選擇「PHS 本機號碼」或「GSM 本機號碼」►
 查詢 PHS/GSM 本機號碼資料。
 - 可按  編輯或刪除本機號碼資料。

MEMO

- 在未插入 SIM 卡或未輸入 PIN 的情況下只能查看「PHS 本機號碼」資料。
- 開啟日本漫遊功能時，PHS 本機號碼僅供查詢，無法進行編輯動作。

話機鎖







- 開啟話機鎖功能後，必須輸入密碼才能解除鎖定及正常使用手機。

1. 按  ►  ►  ►  。

2. 輸入手機密碼 ►  設定成功。
 - 話機鎖開啟後，在待機畫面直接輸入密碼（原始設定值為 0000）即可關閉此功能。

變更密碼

- 密碼原始設定值為「0000」。









1. 按  ►  ►  ►  。
2. 輸入密碼 ►  。
3. 輸入新密碼 ►  ► 確認新密碼 ►  設定成功。

恢復原始設定







1. 按  ►  ►  ►  。
2. 輸入密碼 ► 按  ►  選擇「是」► 設定成功。

◎ 日期／時間



日期

- 按  ►  ►  ►  。
- 按  選擇設定項目：
 - 顯示：按  選擇「關閉」或「開啟」決定螢幕是否顯示日期。
 - 日期設定：按  選擇數字輸入位置 ► 按數字鍵輸入日期，採用「西元年／月／日」格式。
 - 按  設定成功。

時間

- 按  ►  ►  ►  。
- 按  選擇設定項目：
 - 顯示：按  選擇「關閉」或「開啟」決定螢幕是

否顯示時間。













- 時間格式：按  選擇「24 小時制」或「12 小時制」。
- 時間設定：
 - 24 小時制：按數字鍵輸入時間。
 - 12 小時制：按數字鍵輸入時間；按  選擇 AM（上午）／PM（下午）。
- 按  設定成功。



◎ 鬧鐘

- 可設定 5 組鬧鐘，並可分別設定每組鬧鐘的時間和週期，設定時間一到，鬧鐘就會啟動。



- 按  ►  ►  。
- 按  選擇鬧鐘 1~5 ►  。

9 時間管理

3. 按  選擇「週期鬧鐘」或「單次鬧鐘」。
4. 按 。
 - (1) 啟動：按  選擇「關閉」或「開啟」。
 - (2) 時間：輸入鬧鐘時間。
 - (3) 懶人鬧鐘：按  選擇懶人鬧鐘時間，開啟懶人鬧鐘功能後，鬧鐘時間到時會依時間間隔重複響鈴五次。
 - (4) 鈴聲選擇：按  進入鈴聲清單 ▶  選擇鈴聲 ▶ 。
 - (5) 鈴聲音量：按  進入音量畫面 ▶  調整音量 ▶ 。
 - (6) 振動選擇：按  選擇「關閉」或「開啟」。
 - (7) 自動開機提醒：按  選擇「關閉」或「開啟」。

- (8) 週期：按  進入週期清單 ▶  選擇星期一至日；按  選擇「關閉」或「開啟」（單次鬧鐘無此選項）。
- 開啟「自動開機提醒」功能後，鬧鐘時間到時若為關機狀態，手機將自動開機，並同時響起鬧鐘鈴聲。

MEMO

- 鬧鐘鈴聲響起且開啟懶人鬧鐘時，可闔蓋或按  /  暫停鈴聲／振動；亦可直接按  關閉懶人鬧鐘。
- 設定任一組鬧鐘時，週期鬧鐘或單次鬧鐘僅能啟動一個，並且以最後一次設定為準。
- 開啟「靜音」模式時，鬧鐘鈴聲將會自動關閉音量。

◎ 行事曆

- 手機共可設定 **30** 筆計劃和 **10** 筆記事簿，要設定行事曆須先設定日期和時間。

- 可查看 2000 年 1 月 1 日至 2099 年 12 月 31 日之間的日曆。

行事曆

1. 按  或  ►  ► 。
2. 可按  移動游標至不同日期；長壓  /  切換上/下月份，長壓  /  切換上/下年份。

新增



1. 按  或  ►  ► 。
2. 按  選擇日期 ►  ►  選擇「新增」► 。
3. 按  選擇「計畫」或「記事簿」► ：

- (1) 計畫：輸入內容 ► ，設定時間、提醒時間（當時、5 分鐘前、15 分鐘前、30 分鐘前、60 分鐘前）、鈴聲選擇、鈴聲音量及振動選擇。

- (2) 記事簿：輸入內容。

4. 按  儲存成功。

MEMO













- 行事曆鈴聲響起時，可按任意鍵停止鈴聲／振動，並可按  查看行事曆內容；若闔蓋或直接按  /  則停止鈴聲並返回待機畫面。
- 開啟「靜音」模式時，行事曆鈴聲將會自動關閉音量。

今日行事曆／所有行事曆









可查看、編輯或刪除所選日期的行事曆及所有行事曆。







1. 按  或  ►  ► 。

9 時間管理

- 按  選擇日期 ▶  。
- 按  選擇「今日行事曆」或「所有行事曆」▶  。
- 按  選擇日期 ▶  ▶  選擇行事曆 ▶  查看；可按  進入下列選項：
 - 編輯：修改內容及設定 ▶  儲存成功。
 - 刪除：出現「確定刪除？」訊息 ▶  刪除完畢。
 - 轉存日期：輸入轉存時間 ▶  儲存成功，即可將此筆行事曆轉存至所輸入日期。

刪除行事曆







- 按  或  ▶  ▶  。
- 按  選擇日期 ▶  ▶  選擇「刪除」▶  。
- 按  選擇：

- 單筆刪除：按  選擇日期 ▶  選擇行事曆 ▶  ▶ 進入行事曆內容畫面 ▶  ▶ 出現「確定刪除？」訊息 ▶  刪除完畢。
- 全部刪除：出現「確定刪除？」訊息 ▶  刪除完畢。







語音信箱

1. 按  ►  ►  。
2. 按  選擇項目 ►  ► 手機撥出簡碼 ► 依照語音信箱指示操作。

發話顯示

1. 按  ►  ►  。
2. 按  選擇「開啟」或「關閉」►  ► 手機撥出簡碼 ► 聽到語音回應後按  結束通話 ► 設定成功。







指定轉接

1. 按  ►  ►  。
2. 按  選擇轉接項目 ►  進入下列選項：
 - (1) 開啟：輸入轉接號碼 ►  ► 手機撥出簡碼 ► 聽到語音回應後按  結束通話 ► 設定成功。

(2) 關閉：手機撥出簡碼 ► 聽到語音回應後按  結束通話 ► 設定成功。

(3) 查詢：手機撥出簡碼 ► 語音回應目前設定狀況 ►  結束通話。



插撥設定

1. 按  ►  ►  。
2. 按  選擇「開啟」或「關閉」►  ► 手機撥出簡碼 ► 聽到語音回應後按  結束通話 ► 設定成功。

日本漫遊

- 本手機提供原機原號日本漫遊服務。
- 欲使用日本漫遊服務，請先向大眾電信直營門市或客戶服務中心 (TEL: 0968-968-968) 提出申請，並按  ►

10 PHS 網路設定





 ►  ►  完成「本機代碼」及「設定門號」相關設定後，日本漫遊功能方可正常使用。

1. 抵達日本當地後，若以「**PHS** 待機」或「**P/G** 雙待機」模式開機，手機將會自動搜尋日本 **PHS** 網路訊號，搜尋成功後，手機將自動切換至「**PHS** 待機」並開啟日本漫遊功能，即可進行通話功能。
 - 開啟日本漫遊功能時，待機畫面下方會顯示 JP。
2. 返回台灣後，手機亦會自動搜尋台灣 **PHS** 網路訊號，搜尋成功後，手機會自動關閉日本漫遊功能。
3. 請向大眾電信直營門市或客戶服務中心申請關閉日本漫遊服務。
 - 關閉後若欲再開通漫遊服務，請向大眾電信直營門市或客戶服務中心重新申請。

MEMO





- 若以「**GSM** 待機」模式開機，將無法執行網路自動搜尋的功能，故欲使用日本漫遊功能，請務必切換至「**PHS** 待機」。
- 開啟日本漫遊功能時，顯示的本機號碼為漫遊資料，無法任意修改。
- 開啟日本漫遊功能時，手機部分功能無法使用，如發送簡訊、語音信箱、發話顯示、指定轉接、插撥設定...等。

語音信箱







1. 按  ►  ►  。
2. 按  選擇項目 ►  :

- (1) 進入：手機自動撥出語音信箱號碼。
- (2) 信箱號碼：輸入語音信箱號碼 ►  設定成功。

發話顯示

1. 按  ►  ►  。
2. 按  選擇「開啟」或「關閉」►  設定成功。

指定轉接





1. 按  ►  ►  。
2. 按  選擇轉接項目 ►  進入下列選項：
 - (1) 開啟：選擇「轉接至語音信箱」或「轉接至其他號碼」► 輸入轉接號碼 ►  設定成功。

- (2) 關閉：關閉指定轉接 ► 設定成功。
- (3) 查詢：顯示轉接號碼或已關閉。

MEMO

若選擇「取消所有轉接」，手機會直接顯示「已取消」訊息，且取消所有轉接設定。







插撥設定

1. 按  ►  ►  。
2. 按  選擇「開啟」或「關閉」►  設定成功；或選擇「查詢」► 畫面顯示目前設定狀況。

11 GSM 網路設定

選擇網路

- 開機時，手機會自動選擇網路系統。在通訊範圍以外地區或國外，可設定選網方式以選擇適當的網路系統。





- 按  ►  ►  。
- 按  選擇項目 ►  進入下列選項：
 - 自動選網：自動註冊第一個搜尋到的網路。
 - 手動選網：手機開始搜尋網路 ► 顯示可用網路清單 ► 按  選擇欲使用的網路 ►  。

安全設定



通話限制

- 可經由此功能設定收／發話條件。
- 通話限制的服務開通及原始密碼，請向 **GSM** 系統服務商洽詢。







- 按  ►  ►  ►  。

- 按  選擇限制項目 ►  。
- 按  選擇「開啟」或「關閉」► 輸入限制密碼 ►  設定成功；或選擇「查詢」► 畫面顯示目前設定狀況。

MEMO

- 若選擇「取消所有限制」，在輸入限制密碼後，手機將取消所有通話限制設定。
- 若選擇「變更限制密碼」，請先輸入原限制密碼 ►  ► 輸入新限制密碼 ►  ► 確認新限制密碼 ►  設定成功。

固定撥號

- 按  ►  ►  ►  。
- 按  選擇如下項目 ► ：
 - 關閉：關閉固定撥號 ► 設定成功。

- (2) 開啟：輸入 PIN2 ▶  設定成功。
- (3) 固定撥號清單：請先開啟固定撥號功能 ▶ 畫面顯示目前所設定的固定撥號清單。

MEMO

- 開啟固定撥號功能時，SIM 卡電話簿中僅會顯示固定撥號清單上的電話簿資料。
- 開啟固定撥號功能時，仍可撥打緊急電話，如：112。

PIN

- PIN 是用以保護 SIM 卡的密碼，開啟 PIN 鎖後，手機開機時即會要求輸入 PIN，以免被他人盜用。
- PIN2 主要用以控制限制服務，如固定撥號功能，若 SIM 卡不支援 PIN2，則無法使用相關限制功能。
- PIN 或 PIN2 輸入錯誤達 SIM 卡限制次數後，需輸入 PUK 或 PUK2 解碼。

· 以上各密碼資料及原始設定請洽各 GSM 系統服務商。





- 按  ▶  ▶  ▶  。
- 按  選擇項目 ▶  進入下列選項：
 - PIN 鎖：按  選擇「開啟」或「關閉」▶  設定成功。
 - 變更 PIN：輸入 PIN ▶  ▶ 輸入新 PIN ▶  ▶ 確認新 PIN ▶  設定成功。
 - 變更 PIN2：輸入 PIN2 ▶  ▶ 輸入新 PIN2 ▶  ▶ 確認新 PIN ▶  設定成功。





12 社群

◎ 設定社群











- 僅在「PHS 待機」下才可使用社群相關功能。
- 社群關係至少需要兩支手機同時設定（100 公尺以內），一個社群只能設定一個主機，編號為 0（無須輸入），副機編號可選擇 1~8000 間的數字。
- 設定社群時，主副機需同時輸入一組相同的四位數密碼，此密碼由使用者自行訂定。
- 本機支援三組社群關係（社群 1、2、3），當手機切換成「社群」或「公眾／社群」模式時，即可與同一社群中其他編號的手機進行對講功能。

設定社群〈主機〉

1. 按  ▶  ▶ 。
2. 按  選擇「主機」▶ 。

3. 按  選擇社群 1~3 ▶ 。
4. 輸入自訂社群密碼。
5. 與副機同時按  或  設定完成。

設定社群〈副機〉

1. 按  ▶  ▶ 。
2. 按  選擇「副機」▶ 。
3. 按  選擇「社群 1~3」▶ 。
4. 輸入副機編號 ▶ 。
5. 副機編號可選擇 1~8000 之間的數字。
6. 輸入與主機相同的社群密碼。
7. 與主機同時按  或  設定完成。





MEMO

- 設定完成後，社群後的數字表示本機在該社群中的編



號。

- 社群設定及撥號時，不須輸入四位數。例如：編號 1，輸入「1」即可，不必輸入「0001」。





◎ 取消社群

1. 按  ►  ►  。
2. 輸入密碼 ►  。

 - 此處輸入的密碼為手機密碼，而非設定社群時所輸入的社群密碼。原始設定值為「0000」。

3. 按  選擇欲取消之社群號碼 ►  取消成功。

◎ 待機模式

1. 按  ►  ►  。
2. 按  選擇「待機模式」►  設定成功。

• 待機模式如下：

- (1) 公眾：在 **PHS** 系統服務範圍內，使用 **PHS** 服務。
- (2) 社群：設定社群功能後，可作無線對講機使用。
- (3) 公眾／社群：同時使用公眾與社群服務。

◎ 對講功能

- 雙方需先設定社群關係，且確認手機均已切換至「社群」或「公眾／社群」模式，即可與同一社群中其他編號之手機進行對講功能。
- 對講功能因不透過基地台進行通訊傳遞，因此兩支手機僅能在收到對方訊號範圍內使用（約 **100** 公尺）。





◎ 撥號

1. 在待機畫面長壓  。

12 社群

2. 按  選擇社群 ▶ ，顯示所選社群號碼及編號。
3. 輸入對方編號 ▶  撥號。
4. 欲撥打主機時，按  ▶ 。

◎ 接聽

1. 社群來電時 ▶  即可進行通話。通話結束後按  掛斷電話。
 - 社群來電鈴聲響起時，畫面出現社群號碼及編號。
 - 可按  開啟靜音功能，按  拒接電話。
 - 社群來電鈴聲會隨著當時的鈴聲設定而改變。

MEMO

社群撥號或社群來電，皆不會有已撥電話和來電記錄。

· 在電腦上安裝資料傳輸軟體後，使用手機專用的傳輸線連接手機與電腦即可進行資料傳輸功能。

· 資料傳輸包括：

(1) 電話簿上傳下載。

(2) 鈴聲下載：可下載鈴聲，儲存至手機「檔案匣」的「鈴聲匣」。



(3) 圖片下載：可下載圖片，儲存至手機「檔案匣」的「待機圖片匣」或「來電大頭貼匣」。

◎ 待機圖片匣

· 圖片大小為 **128X128 dots**，檔案格式為 **JPEG**。



1.  ►  ► 。

2. 按  選擇圖片 ► 。

3. 按  進入下列選項，或按  瀏覽圖片。

(1) 設為待機圖片：設定此圖片為待機圖片。

(2) 詳情：查看圖片的詳細資料。

(3) 重新命名：按  ► 輸入名稱 ►  儲存成功。



(4) 刪除：刪除此圖片。

◎ 來電大頭貼匣

· 圖片大小為 **42X42 dots**，檔案格式為 **BMP**。



1.  ►  ► 。

2. 按  選擇圖片 ► 。

3. 按  進入下列選項，或按  瀏覽圖片。

(1) 設為來電大頭貼：設定此圖片為「一般來電」、「好友」或「群組」的來電大頭貼

(2) 詳情：查看圖片的詳細資料。

(3) 重新命名：按  ► 輸入名稱 ►  儲存成功。

(4) 刪除：刪除此圖片。



13 檔案匣

◎ 鈴聲匣

- 檔案大小限制為 **400KB**，檔案格式為 **midi**、**mmf** 與 **wav**。

1.  ►  ► 。

2. 按  選擇鈴聲 ►  進入下列選項。



- (1) 設為來電鈴聲：設定此鈴聲為「**PHS 來電**」、「**GSM 來電**」、「**好友**」或「**群組**」的來電鈴聲。
- (2) 詳情：查看鈴聲的詳細資料。
- (3) 重新命名：按  ► 輸入名稱 ►  儲存成功。
- (4) 刪除：刪除此鈴聲。

◎ 容量查詢









1.  ►  ► 。

2. 查看檔案匣的容量使用狀況。

◎ 計算機

1. 按  ▶  ▶  ▶ 依照螢幕提示，最多可進行 10 位數的四則運算。

按鍵功能

| | | | |
|---|---|---|-----|
|  | + |  | ± |
|  | - |  | 小數點 |
|  | × |  | = |
|  | ÷ |  | 重設 |

◎ 碼表

- 可記 20 筆記錄，每筆記錄可分別計時 10 筆。

計時



1. 按  ▶  ▶  ▶  進入計時畫面。

2. 按  「開始」則啟動碼表。

- 按  「記錄」可分別記錄按下此鍵的時間。

3. 按  「停止」停止計時。

- 按  選擇「儲存」或「重新計時」此記錄。

- 按  「返回」計時畫面，可按  繼續碼表計時。



查看記錄

1. 按  ▶  ▶  ▶  。

2. 按  選擇任一記錄 ▶  即可查看所儲存的記錄。

刪除

1. 按  ▶  ▶  ▶  。

- (1) 單筆刪除：按  選擇欲刪除之記錄 ▶  確認刪除？ ▶  刪除完成。

14 特別功能

(2) 全部刪除：出現全部刪除？▶  刪除完成。





2. 若欲取消，可按  返回上一畫面。

◎ 遊戲





· 本機提供三款遊戲：飛行方塊、泡泡龍及貪食蛇。遊戲

規則請參考手機遊戲中的「遊戲說明」選項。

· 飛行方塊可以選擇對戰遊戲（與手機對戰）。

1. 按  ▶  ▶  ~  選擇遊戲 ▶  開始遊戲。

◎ 音效設定

1. 按  ▶  ▶  ▶  調整音量 ▶  設定成功。

16 附錄

◎ 功能索引表

| 功能 | 第一層 | 第二層 | 第三層 | 原始設定值 |
|------------------|------|-------|------|-------------|
| 情境 | 標準 | 啟動 | | 標準 |
| | | 個性化選擇 | | |
| | | 重新命名 | | |
| | 戶外 | 啟動 | | |
| | | 個性化選擇 | | |
| | | 重新命名 | | |
| | 會議 | 啟動 | | |
| | | 個性化選擇 | | |
| | | 重新命名 | | |
| | 靜音 | 啟動 | | |
| | | 振動選擇 | | |
| | 功能設定 | 待機設定 | 待機圖片 | |
| 背光時間 | | | | 30 秒 |
| 省電模式 | | | | 關閉 |
| 螢幕對比 | | | | 3 |
| GSM 系統商名稱 | | | | 開啟 |

| 功能 | 第一層 | 第二層 | 第三層 | 原始設定值 |
|------|--------------|----------|------------|-----------------|
| 功能設定 | 通話設定 | 接聽方式 | 通話鍵接聽 | 通話鍵接聽 |
| | | | 任意鍵接聽 | |
| | | | 掀蓋接聽 | |
| | | 耳機接聽 | | 關閉 |
| | | GSM 通話時間 | 上次通話 | 00 : 00 : 00 |
| | | | 已撥電話 | |
| | | | 已接來電 | |
| | 全部通話 計時歸零 | | | |
| | 自動切換提示 | | 關閉 | |
| | 手機設定 | 常用功能設定 | | |
| | | 語言選擇 | | 中文 (Chinese) |
| | | 開機問候語 | | Hello! PG980 |
| | | 輸入法順序 | 注-筆-EN-A-1 | 注-筆-EN-A-1 |
| | | | 注-EN-A-1 | |
| | | | 筆-EN-A-1 | |
| | EN-A-1 | | | |
| 個人保鏢 | 本機號碼 | PHS 本機號碼 | | |
| | | GSM 本機號碼 | | |

16 附錄

| 功能 | 第一層 | 第二層 | 第三層 | 原始設定值 |
|------|-------|--------|------|-------------------|
| 功能設定 | 個人保鏢 | 話機鎖 | | 關閉 |
| | | 變更密碼 | | 0000 |
| | | 恢復原始設定 | | |
| 時間管理 | 日期/時間 | 日期 | 顯示 | 開啟 |
| | | | 日期設定 | 2005-01-01 |
| | | 時間 | 顯示 | 開啟 |
| | | | 時間格式 | 24 小時制 |
| | | | 時間設定 | 00 : 00 |
| | 鬧鐘 | 鬧鐘 1 | | 關閉 |
| | | 鬧鐘 2 | | 關閉 |
| | | 鬧鐘 3 | | 關閉 |
| | | 鬧鐘 4 | | 關閉 |
| | | 鬧鐘 5 | | 關閉 |
| | 行事曆 | 新增 | 計劃 | |
| | | | 記事簿 | |
| | | 今日行事曆 | | |
| | | 所有行事曆 | | |
| | 刪除 | | | |

| 功能 | 第一層 | 第二層 | 第三層 | 原始設定值 |
|-------------|------|--------|-----|-------|
| PHS 相關設定 | 語音信箱 | | | |
| | 發話顯示 | | | |
| | 指定轉接 | 直接轉接 | | |
| | | 忙線轉接 | | |
| | | 無應答轉接 | | |
| | 插撥設定 | | | |
| 日本漫遊 | | | | |
| GSM 相關設定 | 語音信箱 | | | |
| | 發話顯示 | | | |
| | 指定轉接 | 直接轉接 | | |
| | | 忙線轉接 | | |
| | | 無應答轉接 | | |
| | | 無訊號轉接 | | |
| | | 取消所有轉接 | | |
| | 插撥設定 | | | |
| | 選擇網路 | 自動選網 | | |
| | | 手動選網 | | |
| | 安全設定 | 通話限制 | | |
| 固定撥號 | | | | |
| PIN | | | | |

16 附錄

| 功能 | 第一層 | 第二層 | 第三層 | 原始設定值 |
|-------|----------|------|-----|-------|
| 社群 | 設定社群 | 社群 1 | | |
| | | 社群 2 | | |
| | | 社群 3 | | |
| | 取消社群 | | | |
| | PHS 待機模式 | 公眾 | | 公眾 |
| | | 社群 | | |
| 公眾/社群 | | | | |
| 檔案匣 | 待機圖片匣 | | | |
| | 來電大頭貼匣 | | | |
| | 鈴聲匣 | | | |
| | 容量查詢 | | | |
| 工具箱 | 計算機 | | | |
| | 碼錶 | | | |
| 遊戲 | 飛行方塊 | | | |
| | 泡泡龍 | | | |
| | 貪食蛇 | | | |
| | 音效設定 | | | |

| 功能 | 第一層 | 第二層 | 第三層 | 原始設定值 |
|------|-----------------|----------------------|-----|-------|
| 電話簿 | 搜尋姓名 | | | |
| | 設定群組 | 群組 1~8 | | 其他 |
| | | 黑名單 | | |
| | | 其他 | | |
| | 新編 | | | |
| | 好友電話 | 好友電話 1~0 | | |
| | | 來電大頭貼 | | |
| | | 好友鈴聲 | | |
| | SIM 卡電話簿 | | | |
| | 複製資料 | SIM 卡→手機 | | |
| | | 手機→ SIM 卡 | | |
| | 刪除 | 單筆刪除 | | |
| | | 手機電話簿 | | |
| | | SIM 卡電話簿 | | |
| | | 手機 & SIM 卡電話簿 | | |
| 容量查詢 | | | | |

16 附錄

| 功能 | 第一層 | 第二層 | 第三層 | 原始設定值 | |
|-----------------|------------------|-----|------------------|-------|--|
| 簡訊 | 新編 PHS 簡訊 | | | | |
| | 新編 GSM 簡訊 | | | | |
| | 收件匣 | | | | |
| | 送件匣 | | | | |
| | 草稿匣 | | | | |
| | SIM 卡簡訊匣 | | 收件匣 | | |
| | | | 送件匣 | | |
| | 自編哈啦語 | | | | |
| | 複製資料 | | SIM 卡→手機 | | |
| | | | 手機→ SIM 卡 | | |
| | GSM 簡訊設定 | | 簡訊中心號碼 | | |
| | | | 簡訊有效時間 | | |
| | | | 簡訊發送回報 | | |
| | 刪除 | | 收件匣 | | |
| | | | 送件匣 | | |
| | | | 草稿匣 | | |
| SIM 卡簡訊匣 | | | | | |
| 全部簡訊匣 | | | | | |

◎「情境」原始設定

| 情境 | 個性化選擇 | 設定項目 | | 原始設定值 |
|------|----------|------|----------|----------------------|
| 標準 | 來電鈴聲 | 鈴聲選擇 | PHS 來電鈴聲 | 日復一日 (Day After Day) |
| | | | GSM 來電鈴聲 | 湖畔 (By The Lake) |
| | | 鈴聲音量 | PHS 來電鈴聲 | 4 |
| | | | GSM 來電鈴聲 | 4 |
| | | 振動選擇 | | 關閉 |
| | | 簡訊鈴聲 | 鈴聲選擇 | PHS 簡訊鈴聲 |
| | GSM 簡訊鈴聲 | | | 夢遊仙境 (Daydream) |
| | 鈴聲音量 | | PHS 簡訊鈴聲 | 4 |
| | | | GSM 簡訊鈴聲 | 4 |
| | 振動選擇 | | 關閉 | |
| | 按鍵音量 | | | 3 |
| | 掀蓋音量 | | | 4 |
| | 開機鈴聲 | 鈴聲選擇 | | 開機音效 |
| | | 鈴聲音量 | | 4 |
| | 關機鈴聲 | 鈴聲選擇 | | 關機音效 |
| 鈴聲音量 | | | 4 | |

16 附錄



| 情境 | 個性化選擇 | 設定項目 | | 原始設定值 |
|----|-------|------|--------------|-------|
| 戶外 | 來電鈴聲 | 鈴聲音量 | PHS/GSM 來電鈴聲 | 6 |
| | | 振動選擇 | | 開啟 |
| | 簡訊鈴聲 | 鈴聲音量 | PHS/GSM 簡訊鈴聲 | 6 |
| | | 振動選擇 | | 開啟 |
| | 按鍵音量 | | | 5 |
| | 掀蓋音量 | | | 6 |
| | 開機音量 | | | 6 |
| | 關機音量 | | | 6 |
| 會議 | 來電鈴聲 | 鈴聲音量 | PHS/GSM 來電鈴聲 | 1 |
| | | 振動選擇 | | 開啟 |
| | 簡訊鈴聲 | 鈴聲音量 | PHS/GSM 簡訊鈴聲 | 1 |
| | | 振動選擇 | | 開啟 |
| | 按鍵音量 | | | 0 |
| | 掀蓋音量 | | | 0 |
| | 開機音量 | | | 1 |
| | 關機音量 | | | 1 |

| 情境 | 個性化選擇 | 設定項目 | | 原始設定值 |
|----|-------|------|--------------|-------|
| 靜音 | 來電鈴聲 | 鈴聲音量 | PHS/GSM 來電鈴聲 | 0 |
| | | 振動選擇 | | 開啟 |
| | 簡訊鈴聲 | 鈴聲音量 | PHS/GSM 簡訊鈴聲 | 0 |
| | | 振動選擇 | | 開啟 |
| | 按鍵音量 | | | 0 |
| | 掀蓋音量 | | | 0 |
| | 開機音量 | | | 0 |
| | 關機音量 | | | 0 |

17 售後服務

◎ 障礙排除

· 手機出現故障時，請先根據下表進行檢查。

| 故障現象 | 可能的原因 | 處理方式 |
|---------------------|---|--|
| 不能開機 | 電池的電量是否耗盡？ | 充電或更換電池 |
| | 是否按住  的時間足夠？ | 按住  超過 1 秒以上 |
| | 電池是否安裝正確？ | 正確安裝電池 |
| 無法撥號 | 訊號是否已經消失？ | 移到有訊號的地方 |
| | 電話號碼是否正確？ | 檢查號碼的正確性 |
| | 待機模式是否正確？ | 切換待機模式 |
| 通話斷訊 或通話中 有雜音 | 是否在訊號弱的地方？ | 移到訊號強的地方 |
| | 週邊是否有阻隔訊號傳輸的物體？ | 更換地方進行通話 |
| | 是否高速移動進行通話？ | 通話中減緩移動速度或靜止 |
| 電池不能 充電 | 手機是否正確插在充電器上？ | 重新正確插入手機 |
| | 充電器的電源線是否脫離電源插座？ | 檢查連接的電線 |
| | 電池是否老化？ | 更換新電池 |
| 無法切換 輸入法 | 是否已長壓  切換至數字輸入法？ | 請再長壓一次  回到原先所使用的輸入法後，即可正常切換 |

◎ 保證書

送修注意事項

- 手機無法正常運作時，請至銷售店點或大眾電信直營門市委託檢查、代送修理。
 - 在購買的銷售店確實註記「銷售店名、銷售日期」後，請購買人仔細閱讀內容，並小心保管。
 - 在保固期限內，若未擅自觸及手機內部結構及電子電路時，即可憑保證書至銷售店委託修理。銷售店將依據保證書的記載內容進行維修。
1. 超過保固期限時，仍可請銷售店提供維修代收件服務，惟需視狀況酌收維修費用及零件成本費。
 2. 維修時，手機內的資料可能會遺失，重要資料請備份保管。
 3. 如對售後服務有疑問時，請至購買的銷售店洽詢，或請電 **0968968968**，也可手機直撥 **888** 洽「客戶服務中心」諮詢。

※正常使用狀態下發生故障時，大眾電信將依照保證書訂定的條件進行維修。若因操作錯誤、電池消耗或停電及外殼損毀等外部因素所造成經濟損害，大眾電信不擔負任何責任，敬請見諒。

4. 若手機按使用說明手冊、標示及其他注意事項等，在正常使用狀況下發生故障，依本保證書或本公司網站所記載之內容為基礎，自購買日起一年內，將給予免費維修。請攜帶手機及保證書至指定的店面進行維修（查詢網址 <http://www.phs.com.tw>）。
- 保固期間有下列情況時，需收取維修費用：
 - (1) 因操作不當，自行拆解、改造手機，以及不當修理所引起的故障。
 - (2) 購買後因放置場所不當、落下、搬動、運輸等所引起的故障。
 - (3) 火災、地震、水災、雷擊或其他天然災害，導致電壓不穩等引起的故障或損壞。

17 售後服務

- (4) 在使用手冊中記載以外的條件下使用而引起的故障或損壞。
 - (5) 無法出示本產品保證書。
 - (6) 擅自更改本產品保證書的記錄。
 - (7) 非由大眾電信代理或出售之產品。
 - (8) 消耗性零件的更換，如外殼、天線、電池及配件等。
5. 非保固範圍內之維修，將視零件種類，酌收零件成本費。
 6. 手機送修後，用戶住址若有變更，請事先與銷售店點聯繫。
 7. 本保證書只在中華民國境內有效。
 8. 本保證書遺失後，將不再補發，敬請妥善保管。

| | | | | |
|--|-----------------|------------|------|--------------------|
|  大眾電信 | | 保證書 | | 維修請出示本保證書 |
| 產品名稱 | PHS/GSM 二合一行動電話 | | 產品型號 | PHS/GSM DUAL-PG980 |
| 維修項目 | 行動電話機體 | | 保固期間 | 自出售日起一年內 |
| 購 買 人 | 姓名： | | | |
| | 住址： | | | |
| | 電話 | | | |
| 銷 售 店 | 店名及地址： | 銷售店章 | | 銷售日期 |
| | 電話： | | | |

※本保證書若無加蓋店章及銷售日期者，恕不提供保證服務。

PHS 服務專線：0968-968-968 或手機直撥 888

WNC
Wistron NeWeb Corp.

研發製造：啟碁科技股份有限公司

MEMO

MEMO

.....

.....

.....

.....

.....

.....

.....

.....

.....

MEMO
