

PG1900 二合一雙模機簡介	6	一般撥號	20
<hr/>		二段式撥號	20
0 安全警告及注意事項	7	快速撥號	21
<hr/>		從來電記錄撥號	21
◆關於 SIM 卡	7	從已撥電話撥號	21
◆SAR 值	7	從通話記錄撥號	21
◆使用手機注意事項	7	從電話簿撥號	21
◆關於電池	8	國內撥打國際電話	21
更換電池	8	國外撥打國際電話	22
充電	8	◆GSM 強制撥號	22
◆使用電池及充電器注意事項	9	◆接聽／拒接來電	22
◆一般操作方式	11	◆通話中功能	22
1 使用前須知	12	調節聽筒音量	22
<hr/>		通話中靜音	22
◆手機規格	12	數字暫存	23
◆連續通話及待機時間	13	查看電話簿	23
◆手機外觀	14	雙音多頻	23
◆手機各部位名稱及說明	15	切換藍芽語音輸出	23
◆螢幕介紹	16	錄音功能（GSM 通話使用）	23
◆圖示說明	17	◆通話保留	23
2 基本使用方法	19	◆PHS 插撥	23
<hr/>		◆GSM 插撥	24
◆待機時的快速鍵	19	◆PHS 三方通話	24
◆開機／關機	20	◆GSM 多方通話	25
◆選擇待機模式	20		
◆撥打電話	20		

3 通話記錄 26

- ◆來電記錄..... 26
- ◆已撥電話..... 26
- ◆刪除通話記錄..... 27
- ◆GSM 通話時間..... 27
- ◆GSM 通話計費..... 27
- ◆GPRS 計數器..... 28

4 文字編輯及顯示方式 29

- ◆文字編輯畫面..... 29
- ◆輸入法按鍵介紹..... 29
- ◆文字輸入..... 30
 - 「注音」及「筆劃」輸入法..... 30
 - 「智能英文」輸入法..... 30
 - 「英文」輸入法..... 30

5 電話簿 31

- ◆搜尋姓名/群組..... 31
- ◆新編..... 31
- ◆快速撥號..... 32
- ◆來電群組..... 32
- ◆複製資料..... 32
- ◆其他號碼..... 33
- ◆刪除..... 33
- ◆電話簿設定..... 33

◆容量查詢..... 33

6 訊息 34

- ◆簡訊..... 34
 - 簡訊概述..... 34
 - 新編 PHS/GSM 簡訊..... 34
 - 收件匣..... 36
 - 送件匣/草稿匣..... 37
 - 哈啦語..... 38
 - GSM 簡訊設定..... 38
 - 容量查詢..... 38
- ◆多媒體訊息..... 39
 - 多媒體訊息概述..... 39
 - 讀取多媒體訊息..... 39
 - 新編訊息..... 39
 - 收件匣..... 41
 - 寄件匣..... 41
 - 草稿匣..... 41
 - 範本..... 42
 - 訊息設定..... 42
- ◆電子郵件..... 42
 - 郵件設定..... 43
- ◆GSM 語音信箱..... 43
- ◆GSM 廣播訊息..... 43
- ◆簡訊計數器..... 44

7 數位相機	45	錄音	58
◆拍照	45	錄音介面及按鍵功能說明	58
拍照介面及按鍵功能說明	45	◆白編鈴聲	58
拍照時功能設定	46	白編鈴聲功能設定	58
		編輯鈴聲	58
8 多媒體	48	9 檔案管理	61
◆錄影機	48	◆檔案管理	61
錄影	48	儲存空間	61
錄影介面及按鍵功能說明	48	資料夾功能	62
錄影時功能設定	49	預設資料夾及檔案可使用功能	62
◆影片播放器	49	其他檔案可使用功能	63
影片功能設定	49	10 情境模式	65
播放介面及按鍵功能說明	50	◆情境模式	65
◆相簿	51		
◆相片藝術家	52	11 設定	66
◆音樂播放器	53	◆主螢幕設定	66
播放 MP3	53	◆子螢幕設定	66
播放介面及功能說明	53	◆通話設定	66
播放器功能設定	54	◆手機設定	67
播放器設定	55	◆PHS 網路設定	67
◆FM 收音機	56	◆日本漫遊	67
收聽 FM	56	◆社群	68
收音機介面及按鍵功能說明	56	設定社群 (主/副機)	68
收音機功能設定	57	取消社群	69
◆錄音機	57		
錄音功能設定	57		

PHS 待機模式.....	69
撥號.....	69
◆GSM 網路設定.....	69
◆安全設定.....	70
◆恢復原始設定.....	70
12 連接設定	71
◆GSM 網路選擇.....	71
◆藍芽.....	71
◆紅外線傳輸.....	72
接收名片.....	72
接收行程表.....	72
接收檔案.....	72
◆帳號資料.....	73
13 網路服務	74
◆行動加值服務.....	74
◆WAP.....	74
14 附加功能	76
◆附加功能.....	76
15 遊戲	77
◆遊戲.....	77
◆遊戲設定.....	77

16 售後服務	78
◆障礙排除.....	78
◆保證書.....	79
送修注意事項.....	79
◆配件製造廠商資料.....	81

PG1900 二合一雙模機簡介

◆關於二合一手機

PG1900 是一支可以在 PHS 和 GSM 雙網路系統下同時待機的手機。使用 PG1900 時，只需將 SIM 卡插入手機的卡槽中即可使用；若未插入 SIM 卡，也可單獨當成 PHS 手機使用。

◆本手機共有三種待機模式

1. P/G 雙待機：無論 PHS 或 GSM 系統，均可接收來電及簡訊。撥打電話時，因 PHS 不僅超低電磁波讓您保有健康，並且為您節省較多的通話費，故在 PHS 網路涵蓋範圍內，所有發話將優先以 PHS 系統撥出；若 PHS 網路訊號微弱或呈現圈外，將自動切換為 GSM 系統撥出。若欲強制以 GSM 系統撥打電話，請在輸入電話號碼後按 ，該通電話將會由 GSM 系統撥出。
2. PHS 待機：利用 PHS 系統撥打／接聽電話、收發簡訊等服務。
3. GSM 待機：利用 GSM 系統撥打／接聽電話、收發簡訊等服務。

◆關於 SIM 卡

- 手機裝置 SIM 卡後，便可使用 GSM 相關功能；SIM 卡相關問題，請洽詢各 GSM 系統服務商。
- 請先將手機關機，再插入或取出 SIM 卡。

◆SAR 值

本手機 GSM 之 SAR 值為 0.22 W/Kg (電信總局規定 SAR 值須為 2.0 W/Kg 以下)，為減低電磁波對身體健康之影響，故在 PHS 系統覆蓋區內，建議您盡量使用 PHS 通話。

◆使用手機注意事項

- 使用手機前，請仔細閱讀本章節，以建立正確安全的使用方法。
- 本說明書操作畫面僅供參考，如果功能與手機不同，以實際功能為準，或至本公司網站參考最新說明。

- 本產品的規格及外觀，因功能改進而有所變動時，將不另行通知。
- 使用時若有任何疑問，請以手機直撥 888 或 0968968968 與本公司客服中心聯絡。
- 因操作錯誤、收訊不良或停電等因素，造成無法通話而產生的經濟損失，本公司概不負責。
- 請勿在過熱或過冷（手機 45~5°C、充電器 35~5°C 以下）的環境中使用，否則可能造成手機或充電器故障。
- 手機、充電器及電池在相對濕度高（35%~85%）的環境下使用，可能造成故障或損毀。
- 手機如果掉落或遭受強烈撞擊，可能造成故障或損毀。
- 請盡量避免在電器用品或交通工具上使用手機，以防止電話發生無法接通或斷訊的狀況。
- 金融卡等磁性卡片，請勿接近手機及充電器，以避免造

0 安全警告及注意事項

成卡片消磁狀況而無法使用。

- 清潔手機表面時，請以乾布擦拭，切勿使用如汽油等有機溶劑，以避免造成外部表面損害。
- 請勿將手機及電池放置於陽光直射或烈日下的車內等高溫地方，以避免因過熱、漏液、破裂、變形，甚至起火等原因造成傷害。
- 請勿將手機放置於具有過量灰塵或振動的場所，以避免手機故障。
- 請勿自行拆解手機、充電器及電池或改造內部結構，以避免故障及事故發生。
- 若手機於使用中發生冒煙、出現異味等異常現象時，請立即關閉手機電源，並取出電池，切勿繼續使用，並至銷售店洽詢委託修理。
- 本手機是以數位訊號傳送，具有防止竊聽功能，第三者

無法從空中竊取通話內容。

◆關於電池 更換電池

- 電池為消耗品，當您發現手機在充飽電後，電量仍快速耗盡時，請更換新電池。
1. 請長壓  關閉手機電源。
 2. 按下電池蓋的鎖扣，往下推出電池蓋，取下電池蓋。
 3. 將電池輕輕取出，並將新電池置入電池室，確實與插槽連接。
 4. 蓋上電池蓋。

充電

1. 將充電器插頭插入手機底部的插槽，並將充電器小心插入電源插座，此時手機電池圖示會閃動。

0 安全警告及注意事項

2. 當電池圖示停止閃爍，即表示充電完畢。

MEMO

- 當手機螢幕出現「電量不足」或發出警示音時，表示電池電量較低，請按上述步驟進行充電。
- 開機時充電，螢幕右上方的電池圖示閃動；充電完畢時，電池圖示將靜止。
- 第一次使用或更換電池時，請先將電池進行充電 10 小時以上再行使用。
- 手機在開機狀態下進行充電時，不影響手機接收功能，但會延長充電時間。
- 建議將電池電量使用完畢後再進行充電，這樣可延長電池的使用壽命。

◆使用電池及充電器注意事項

- 電池的可使用時間是在 25°C 的環境且訊號穩定狀態下

的預估值。若在訊號較弱、溫度過高或過低、系統服務區域外等地方使用，會加速電池消耗，減短待機時間及通話時間。

- 請使用本公司所指定的相關配件，例如：電池、充電器等。以避免因規格不符引起電池過熱、漏液、爆炸，甚至起火的危險。
- 若電池外漏的液體不慎濺入眼睛，應立即用大量清水沖洗，並儘速就醫。
- 更換電池時，資料、日期及時間設定可能會消失，並回復原始設定。
- 取下電池前，請先將電源關閉，等待 2 秒以上再將電池取下。
- 更換電池時，請在舊電池取下 10 秒後，再將新電池裝上，以避免無法正確顯示電池電量。

0 安全警告及注意事項

- 重要資料請自行備份儲存，以免因電池的消耗或故障而造成資料流失。
- 電池的金屬部分及正負兩極不可與迴紋針等金屬類物品連接或放置在一起。
- 請勿任意焊接電池和充電器，以避免發生危險。
- 電池為消耗品，若可使用時間減至最初使用時間的一半時，請更換新的電池。
- 若電池不慎濺到液體，可能因電池過熱，造成灼傷或故障。充電器內部不慎浸水或充電中發生冒煙、出現異味等異常現象時，請先關閉手機電源，拔下插在插座內的 AC 電源線，並至銷售店洽詢委託修理，切勿繼續使用。
- 請將廢電池的金屬端子以膠布封住後再資源回收。如果直接丟棄，可能會因與金屬廢棄物接觸造成短路，引發火災。
- 請勿將充電器及 AC 電源線置於火苗或暖爐等高溫的地方，避免充電中的電池因過熱、漏液、著火等原因而造成傷害。
- 充電器請使用家庭用100~240V AC 電壓插座。若使用其他的電壓插座，可能會造成充電器起火或故障。
- 手潮濕時，請勿插上或拔下 AC 電源線或更換電池，以避免觸電或造成故障。

◆一般操作方式

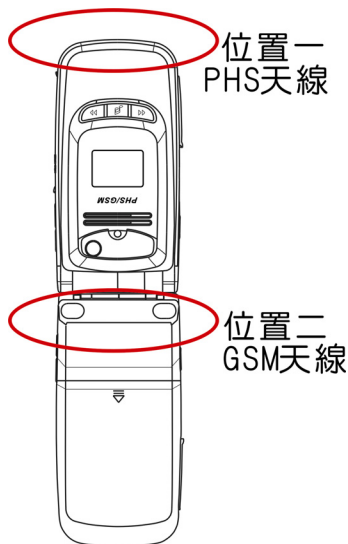

- 請以一般操作方式使用本行動電話。
- 本行動電話具有內建天線，位置一為 PHS 內建天線，位置二為 GSM 內建天線，請參考左圖所示。
- 請注意：內建天線的使用與其他無線發射裝置一樣。本行動電話開機時，請盡量不要觸碰天線處。若接觸天線部分將可能影響收訊及通話品質，並使本行動電話消耗的電量高於實際所需。故在使用本行動電話時，請避免接觸天線部分，即可讓天線發揮最佳收訊效果，並延長通話時間。

1 使用前須知

◆手機規格

項目		手機規格
手機外觀		貝殼掀蓋式雙螢幕（隱藏式天線）
系統頻段		PHS + GSM 900/1800/1900（三頻）
主螢幕	顏色	TFT 彩色螢幕（262K 色）
	大小	176×220 dots
子螢幕	顏色	OLED 彩色螢幕（65K 色）
	大小	96×64 dots
手機尺寸		97.5 (L) x 48 (W) x 23 (H) mm
手機重量		約 120 公克（含電池）
充電時間		約 3~3.5 小時
鈴聲和絃數		64 和絃

◆連續通話及待機時間

待機模式	連續通話時間 (PHS 通話/GSM 通話)	連續待機時間 (前蓋閉闔狀態)
P/G 雙待機	約 3 ~ 7 小時	約 160 ~ 210 小時
PHS 待機	約 6 小時	約 350 小時
GSM 待機	約 3 ~ 7 小時	約 170 ~ 240 小時







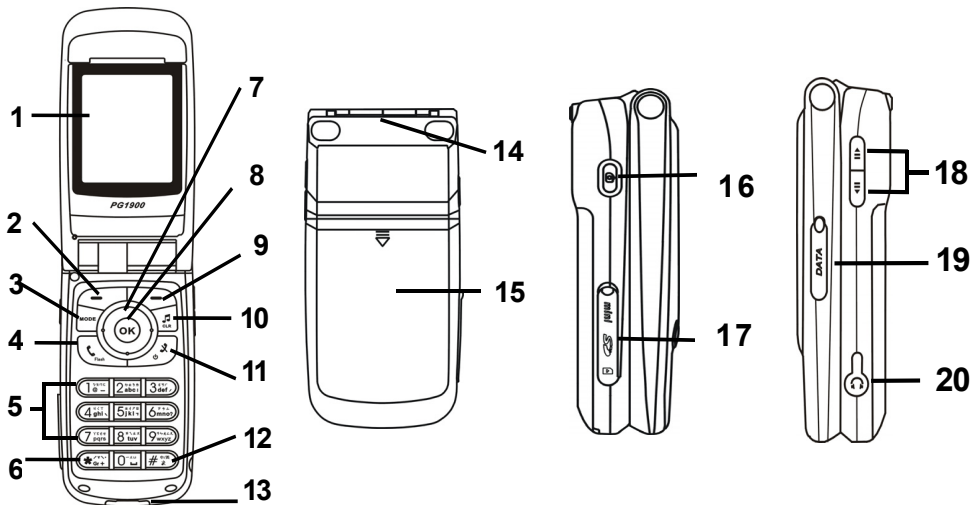





- 連續通話時間：手機不移動的狀態下連續通話的時間。
- 連續待機時間：手機不移動且收訊穩定狀態時，未執行任何操作功能的情況。
- 長時間顯示背光、編輯電話簿、簡訊、遊戲、播放鈴聲和音效等，均會縮短待機時間。

1 使用前須知

◆手機外觀



◆ 手機各部位名稱及說明

編號	部位名稱	主要功能	編號	部位名稱	主要功能
1	主螢幕	---	11		開／關機；掛斷電話
2		確定功能	12		長壓啟動靜音模式；切換輸入法
3		切換待機模式	13	充電器／USB 傳輸線插槽	---
4		撥號／接聽來電	14	手機吊飾孔	---
5		輸入電話號碼或文字	15	電池蓋	---
6		輸入“+”、“P”及“W”；編輯時顯示常用符號列表	16		快速進入相機功能；拍照
7		移動游標	17	mini SD Card 插槽	---
8		確定功能	18		調整音量
9		返回上一層畫面	19	無線上網插槽	PHS 無線上網
10		快速進入音樂播放器	20	耳機插孔	---

1 使用前須知

◆螢幕介紹







◆圖示說明

圖示	說明
	PHS 系統訊號強度
	GSM 系統訊號強度
	GSM 系統〈線路 1〉訊號強度
	GSM 系統〈線路 2〉訊號強度
	電池電量
	GSM 漫遊
	〈GSM 線路 1〉已開啟「直接轉接」功能
	〈GSM 線路 2〉已開啟「直接轉接」功能
	〈GSM 線路 1 & 2〉已開啟「直接轉接」功能
	未讀簡訊
	PHS 簡訊容量已滿
	GSM 簡訊容量已滿







圖示	說明
	PHS 與 GSM 簡訊容量已滿
	未讀多媒體訊息
	多媒體訊息忙線中
	響鈴
	振動
	振動及響鈴
	振動後響鈴
	已啟動靜音模式
	通話中靜音
	日本漫遊
	社群模式
	GPRS 連線中





1 使用前須知

圖示	說明
	已設定 GPRS 永久連接
	PHS 無線上網
	已開啟鬧鐘
	未接來電
	< GSM 線路 1 > 有未讀語音留言
	< GSM 線路 2 > 有未讀語音留言
	< GSM 線路 1 & 2 > 有未讀語音留言
	< GSM 線路 1 > 有未讀郵件
	< GSM 線路 2 > 有未讀郵件
	< GSM 線路 1 & 2 > 有未讀郵件
	WAP Push 簡訊
	開啟藍芽
	開啟藍芽並隱藏裝置名稱

圖示	說明
	藍芽耳機連線中
	開啟紅外線
	使用耳機
	碼錶計時中

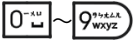
◆待機時的快速鍵

按鍵	功能	長 壓
	主選單	---
	待機模式	---
	通話記錄	---
	已撥電話	---
	來電記錄	---
	行事曆	---
	情境模式	---
	常用功能	---
	快速搜尋 (電話簿)	---



按鍵	功能	長 壓
	音樂播放器	---
	---	開機/關機
	輸入數字	---
	同數字鍵	輸入“+”、 “P”及“W”
	同數字鍵	啟動靜音模式
	相機	---
	調整按鍵音音量	---

MEMO

- 可自行設定方向鍵及 OK 鍵的功能。(請參考 P67「方向功能鍵」)

2 基本使用方法

◆開機／關機

- 開機：開機狀態下長壓  開機，進入待機畫面。
- 關機：開機狀態下，在待機畫面長壓  關機。

MEMO

- 開機時，手機會以上一次關機時的待機模式開機。出廠預設值為「PHS 待機」；手機未插入 SIM 卡時，將自動切換為「PHS 待機」。

◆選擇待機模式

- 「P/G 雙待機」：撥打電話時，優先以 PHS 系統撥出；若 PHS 系統訊號微弱或顯示「圈外」，且已開啟「自動切換提示」功能，手機將出現「PHS 無回應將以 GSM 撥出」提示訊息，並自動切換為 GSM 系統撥出。

MEMO

- 若欲強制以 GSM 系統撥打電話，請在輸入電話號碼後

按 ，該通電話將以 GSM 系統撥出。



- 「PHS 待機」：利用 PHS 系統撥打／接聽電話，及收發簡訊等服務。
- 「GSM 待機」：利用 GSM 系統撥打／接聽電話，及收發簡訊等服務。

◆撥打電話

一般撥號

- 輸入電話號碼 ▶ 。

二段式撥號

- 輸入電話號碼 ▶ 連按  (畫面顯示 P 或 W) ▶ 輸入分機號碼 ▶ 。



MEMO

- 二段式撥號輸入 P，手機自動撥分機。





2 基本使用方法

- 二段式發號輸入 W，撥通後手機將出現「發送 DTMF？」提示訊息 ▶  撥出。





快速撥號

- 按  ~  (請參考 P32 快速撥號) ▶ 。



從來電記錄撥號

- 按  ▶  ▶  ▶ 選擇號碼 ▶ 。



從已撥電話撥號

- 按  ▶  ▶  ▶ 選擇號碼 ▶ 。

從通話記錄撥號

- 按  ▶ 選擇號碼 ▶ 。



從電話簿撥號

- 按  ▶ 搜尋電話號碼 ▶ 。

MEMO



- 電話簿有 2 筆以上電話號碼，若按  () ▶ 選擇號碼 ▶ 只能按  () 以 PHS 撥出 (以 GSM 撥出)。

國內撥打國際電話

- 輸入如 002、005、006、007 或 009 等國際冠碼 ▶ 輸入對方國碼、區域號碼及電話號碼 ▶ 。
- 若為「GSM 待機」狀態，可連按  輸入「+」▶ 輸入對方國碼、區域號碼及電話號碼 ▶ 。

2 基本使用方法

國外撥打國際電話

- PHS 日本漫遊時，輸入 010 或 001010 ▶ 輸入對方國碼、區域號碼及電話號碼 ▶ 。
- GSM 國際漫遊時，連按  輸入「+」▶ 輸入對方國碼、區域號碼及電話號碼 ▶ 。







MEMO

- 因 PHS 系統無法撥打帶有「+」號的號碼。若欲在「P/G 雙待機」下撥打帶有「+」號的電話號碼，請參考「GSM 強制撥號」說明。

◆GSM 強制撥號

- 在 P/G 雙待機下進行撥號時，若欲強制以 GSM 系統發話，可於輸入號碼後，按  改以 GSM 系統撥號。

◆接聽／拒接來電

- 短壓   停止來電鈴聲與振動。
- 按  接聽來電。(請參考 P65 接聽方式)
- 按  或長壓   拒接來電，此通來電將存至來電記錄中，並被視為已接聽電話。

◆通話中功能

調節聽筒音量

- 通話中可按   調整聽筒音量。

通話中靜音

- 通話中欲暫時中斷通話，可按  選擇「靜音開／關」，對方將無法聽到您的聲音。

數字暫存

- 通話中輸入數字 ▶ 按  選擇儲存至「手機」或「SIM卡」電話簿。

查看電話簿

- 通話時按  ▶ 選擇「電話簿」，可使用電話簿功能。(請參考 P31 電話簿)

雙音多頻

- 按下數字鍵所聽見的音頻，可用於撥打分機、銀行語音輸入等。
- 通話時按  ▶ 選擇「雙音多頻」開／關。

切換藍芽語音輸出

- 在藍芽及手機間切換語音輸出。

- 通話時按  ▶ 選擇「切換藍芽語音輸出」。



錄音功能 (GSM 通話使用)

- GSM 通話時按  ▶ 選擇「錄音」。

MEMO

- 螢幕上所顯示的通話時間僅供參考，不作為收費依據。

◆通話保留





- 通話中可暫時保留通話，過程中對方會聽見保留音。
- 通話中按  保留通話，再按  恢復通話。

◆PHS 插撥

- PHS 通話中僅可接聽撥打至 PHS 號碼的插撥來電。
- 若欲使用 PHS 插撥功能，請先開啟「PHS 插撥」功能。
- 可按  切換通話對象。

2 基本使用方法

1. PHS 通話中有插撥來電，聽到提示音。

- 按 ：接聽插撥來電，並保留目前通話。
- 按  ▶ ：接聽插撥來電，並結束目前通話。
- 按  ▶ ：拒接插撥來電，並維持目前通話。





MEMO

- 社群通話中無法使用插撥功能。

◆GSM 插撥

- GSM 通話中僅可接聽撥打至 GSM 號碼的插撥來電。
- 若欲使用 GSM 插撥功能，請先開啟「GSM 插撥設定」功能。

1. GSM 通話中有插撥來電，聽到提示音。

2. 按  接聽插撥來電，並保留目前通話；或按  拒接插撥來電。
3. 可按  切換通話對象。
- 接聽插撥來電後，可按  使用下列功能：





項目	說明
切換通話	切換通話
電話會議	進行多方通話
通話轉接	將電話轉移至另一個號碼上
結束個別與會者	結束與其中一位通話
結束所有通話	所有通話結束
簡訊	通話中可查看／發送簡訊

- 其他選項的使用請參考 P22 通話中功能。

◆PHS 三方通話

- PHS 通話中，可撥打至第三個人，並進行三方通話。

2 基本使用方法





1. PHS 通話中按  ▶ 輸入第三者電話號碼 ▶ 三秒後自動撥號。
2. 待第三者回應後按  ▶  進行三方通話。
 - 按  結束所有通話。
 - 進行三方通話時，所有其他來電，將出現忙線狀態而無法接聽。

- 多方通話時，可按  使用下列功能：

項目	說明
私人通話	與其中一位與會者進行私人通話。
保留所有電話	所有通話保留。
新通話	保留目前通話，撥打下通電話。

- 其他選項的使用請參考 P24 GSM 插撥。

◆GSM 多方通話



- GSM 通話中，可撥打給其它人，也可接聽其它人來電。
1. GSM 通話中按  選擇「新通話」▶ 輸入電話號碼 ▶  。
 2. 待第三者回應後按  ▶ 選擇「電話會議」，可進行多方通話。
 - 多方通話中，欲新增與會者，請重覆步驟 1~2。
 3. 按  結束所有通話。

3 通話記錄

- 包含「來電記錄」及「已撥電話」，最多可記錄 150 筆，來電記錄 100 筆（已接來電 50 筆、未接來電 50 筆）及已撥電話 50 筆。
- 通話記錄相關圖示：



圖示	說明
	GSM 電話
	PHS 電話
	已撥
	已接
	未接

◆來電記錄（主選單▶[3]▶[1]）

- 包含已接來電及未接來電等記錄。
- 選擇任一筆記錄按  查看詳情。
 - 按  選擇下列功能。

項目	說明
其它號碼	若此筆記錄有其它號碼，會顯示此選項
新編 PHS 簡訊	可新編 PHS 簡訊
新編 GSM 簡訊	可新編 GSM 簡訊
刪除	刪除此筆記錄
存至電話簿	將此號碼存至電話簿
撥號	撥打電話
編輯	編輯號碼

◆已撥電話（主選單▶[3]▶[2]）

- 選擇任一筆記錄按  查看詳情。
- 按  選擇功能，請參考「來電記錄」。

MEMO

- 刪除來電記錄或已撥電話，相同號碼記錄會一併刪除。

◆刪除通話記錄(主選單▶[3]▶[3])

1. 刪除來電記錄、已撥電話或全部通話記錄。

◆GSM 通話時間(主選單▶[3]▶[4])

1. 選擇下列功能：

項目	說明
上次通話	累計最近一次的通話時間
已撥電話	累計已經撥打的通話時間
已接電話	累計已經接聽的通話時間
計時歸零	將所累計的通話時間歸零

◆GSM 通話計費(主選單▶[3]▶[5])

1. 選擇下列功能：

項目	說明
上次通話費用	累計最近一次的通話費用
所有通話費用	累計全部的通話費用
通話費用歸零	將通話費用計算歸零
費用限制	可設定通話費用的額度來限制通話，當通話費用達到額度後，就無法撥打電話，只能接聽來電。
價格及費率	需先設定本項目後，手機才能自動計算上述通話費用功能。

MEMO

- 「GSM 通話計費」功能必須 SIM 卡系統服務商有提供此服務才能使用。

3 通話記錄









◆GPRS 計數器(主選單▶[3]▶[6])

1. 選擇下列功能：

項目	說明
上次傳送	最近一次傳送的檔案容量
上次接收	最近一次接收的檔案容量
全部傳送	全部傳送的檔案容量
全部接收	全部接收的檔案容量
計數器歸零	將 GPRS 計數器歸零







◆文字編輯畫面



- 輸入法：顯示目前所使用的輸入法，可按  切換輸入法。本手機提供注音 ()、筆劃 ()、英文大寫字母 ()、英文小寫字母 ()、智慧英文大寫 ()、智慧英文小寫 () 以及數字 () 等輸入法。
- 顯示區：顯示所選擇的文字。

- 輸入區：顯示所輸入的注音符號或筆劃。
- 選字區：顯示對應文字；選擇文字後，選字區出現關聯字。

◆輸入法按鍵介紹

按鍵	功能
	切換輸入法
	切換聲調（注音輸入法）及顯示符號列表
	切換上／下一頁選字區
	確定輸入的文字
	清除文字、取消輸入並返回顯示區
	輸入空格（英文與筆劃輸入法）



4 文字編輯及顯示方式

◆文字輸入

「注音」及「筆劃」輸入法

1. 輸入注音符號或筆劃符號。
 - 使用筆劃輸入法時，請依照文字的筆劃順序，對照數字鍵上的筆劃符號依序輸入。若無法在按鍵上找到相對應的筆劃時，可按  代替該筆劃。
2. 選擇文字 ▶  輸入文字。
3. 選擇關聯字或繼續輸入其他文字。

「智能英文」輸入法



1. 依序輸入英文字母。
2. 按  選擇字母組合 ▶  確定文字。

「英文」輸入法

- 連續按下相對應的數字鍵，直到出現所需的英文字母或

數字即可。

MEMO

- 輸入文字時，可按  顯示符號列表；若欲換行，請選擇  符號，若欲輸入空格，請選擇  符號。



◆搜尋姓名/群組 (主選單▶[1]▶[1]/[2])

- 從電話簿選擇聯絡人後，按  使用下列功能：

項目	說明
新編 PHS 簡訊	發送 PHS 簡訊至此號碼
新編 GSM 簡訊	發送 GSM 簡訊至此號碼
檢視	查看此筆資料
編輯	編輯此筆資料
刪除	刪除此筆資料
複製	將此筆資料複製 SIM 卡/手機電話簿
建立副本	將此筆資料複製 SIM 卡/手機電話簿
傳送名片	透過 GSM 簡訊/多媒體訊息/紅外線，也可選擇另存檔案

◆新編 (主選單▶[1]▶[3])

- 選擇儲存位置「至手機」或「至 SIM 卡」▶ 按  按
- ▶ 開始編輯下列欄位：

項目	說明
姓名	輸入 14 個中文字或 30 個英數字
電話號碼	輸入 40 個英數字
住家電話	輸入 40 個英數字
公司電話	輸入 40 個英數字
傳真號碼	輸入 40 個英數字
公司名稱	輸入 20 個中文字或英數字
電子信箱	輸入 60 個英數字，按  切換英文大小寫及數字；在英文輸入下按  切換符號
圖片連結	包含無圖片/圖片一~四/從檔案選
鈴聲連結	10 首和絃鈴聲及 5 首 MP3 曲目可供選擇
來電群組	10 組 (8 個群組 + 「黑名單」 + 「其他」)
影片連結	包含無影片/影片一/從檔案選 (檔案須小於 500K)

5 電話簿

MEMO

- 在待機畫面輸入電話號碼後，按  可直接儲存至電話簿。



◆快速撥號(主選單▶[1]▶[4])

- 設定後，可在待機畫面按  ~  ▶ 。
- 可按  使用下列功能：

項目	說明
狀態	設定是否開啟「快速撥號」功能
撥號清單	設定 10 筆電話號碼，僅可選擇每筆電話簿中的第一筆電話號碼

◆來電群組(主選單▶[1]▶[5])

- 選擇任一群組後，按  進入下列選項：

項目	說明
群組名稱 	修改群組名稱
群組成員 	可查看／新編／刪除群組成員

- 其他選項的使用請參考 P31 新編。

MEMO

- 僅群組 1~8 可重新命名，並自訂鈴聲、圖片及影片。
- 將「黑名單」群組功能開啟後，若該群組的成員來電時，手機自動拒接來電。

◆複製資料(主選單▶[1]▶[6])

- 可選擇「SIM 卡→手機」或「手機→SIM 卡」的方式，複製所有的電話簿資料。

MEMO

- 手機→SIM 卡僅可複製電話號碼欄位。

◆其他號碼(主選單▶[1]▶[7])

項目	說明
PHS 本機號碼	編輯姓名及 PHS 電話號碼
GSM 本機號碼	最多可編輯 4 組 GSM 電話號碼
GSM 服務電話	本項目由 GSM 系統業者提供，不同的 GSM 系統業者會提供不同的服務電話
GSM 緊急電話	編輯緊急電話，不同的 GSM 系統業者會提供不同的緊急電話

◆刪除(主選單▶[1]▶[8])

項目	說明
從 SIM 卡	刪除所有儲存在 SIM 卡的電話簿資料
從手機	刪除所有儲存在手機的電話簿資料
單筆刪除	逐筆刪除儲存在手機/SIM 卡電話簿資料

◆電話簿設定(主選單▶[1]▶[9])

項目	說明
欄位	設定儲存在手機中的聯絡人，可記錄哪些聯絡資訊
我的名片	選擇編輯或傳送我的名片（透過 GSM 簡訊／多媒體訊息／紅外線／另存檔案）



◆容量查詢(主選單▶[1]▶[10])

- 可查看手機及 SIM 卡電話簿目前的儲存狀況。

6 訊息

◆簡訊(主選單▶[2]▶[1])

簡訊概述

- 同一封簡訊可同時傳送至多個人，包括多方傳送及群組傳送。多方傳送方面可同時傳送給 10 個人，而群組傳送方面則依所選取的群組人數而定。
- 本手機最多可儲存 50 封 PHS 簡訊及 50 封 GSM 簡訊（包括收件匣、送件匣及草稿匣）。
- PHS 簡訊可發送 52 個中文字或 104 個英數字，可接收 60 個中文字或 120 個英數字。
- 若待機畫面上方顯示 ，即表示 PHS 簡訊容量已滿，新進 PHS 簡訊將自動取代最舊且未保護的 PHS 簡訊；故為避免遺失重要簡訊，請先將 PHS 簡訊設定保護。
- 若待機畫面上方顯示 ，即代表 GSM 簡訊容量已滿，將無法再接收 GSM 簡訊；此時請刪除簡訊匣中的 GSM 簡訊，才能繼續接收新 GSM 簡訊。

- 若待機畫面上方顯示 ，即表示 PHS 與 GSM 簡訊容量均達上限。

新編 PHS/GSM 簡訊

1. 編輯欲傳送之內容 ▶ 按  使用下列功能：
<新編 PHS 簡訊>

項目	說明
完成	簡訊編輯完畢
插入動畫	可於簡訊中插入動畫
插入繪文字	可於簡訊中插入繪文字
插入哈啦語	可於簡訊中插入哈啦語
插入平假名	可於簡訊中插入平假名
插入片假名	可於簡訊中插入片假名
插入序號	可於簡訊中插入序號
輸入法	切換輸入法

(新編 GSM 簡訊)

項目	說明
完成	簡訊編輯完畢
插入哈啦語	可於簡訊中插入哈啦語
插入物件	可於簡訊中插入物件，其包括圖片／動畫／旋律及聲音
文字格式	可安排及調整內容的呈現方式，其包含文字大小、文字型態、對齊方式及新段落
輸入法	切換輸入法

MEMO



- 「插入物件」及「文字格式」屬於 GSM EMS 簡訊的功能，若收件者的手機不支援 EMS 簡訊，可能無法正常顯示簡訊內容。

2. 編輯完畢 ▶ 按  ▶ 選擇「完成」▶ 按



選擇以下傳送方式：

項目	說明
傳送	傳送此筆簡訊，傳送成功之簡訊將存入送件匣；傳送失敗之簡訊將存入草稿匣
儲存	將此筆簡訊存至草稿匣
多方傳送	將此筆簡訊傳送至多個收件者，最多 10 人
群組傳送	將此筆簡訊傳送至任一群組中的所有成員 <注意：僅傳送至每一群組成員電話簿的第一筆電話號碼>

3. 輸入號碼 (或按  進入電話簿清單 ▶ 搜尋收件者號碼 ▶  確定) ▶  傳送簡訊。

6 訊息

MEMO

- 進行多方傳送或群組傳送後，若全數傳送成功，將保留第一筆傳送成功之簡訊至送件匣；但若中途任一號碼傳送失敗，則停止後續號碼的傳送，且保留第一筆傳送失敗之簡訊至草稿匣。

收件匣

- 已接收的簡訊將自動儲存至收件匣。

圖示	說明
	未讀 PHS 簡訊
	未讀 GSM 簡訊
	已讀 PHS 簡訊
	已讀 GSM 簡訊
	已保護 PHS 簡訊

MEMO

- 若 GSM 簡訊圖示右方顯示 ，代表該簡訊儲存於 SIM 卡，若未顯示該圖示，則表示該簡訊儲存於手機。

- 選擇任一筆簡訊 ▶ 查看簡訊內容，按 使用下列功能：

項目	說明
以 PHS 回覆	以 PHS 系統回覆簡訊
以 GSM 回覆	以 GSM 系統回覆簡訊
單筆刪除	刪除此筆簡訊
設定保護／解除保護	可將簡訊設定保護或解除保護，若已達保護上限，會出現「保護簡訊已滿」訊息〈GSM 簡訊無此選項〉
以 PHS 轉寄	以 PHS 系統轉寄簡訊。若內容中包含 GSM 特殊規格或物件，將自動移除



項目	說明
以 GSM 轉寄	以 GSM 系統轉寄簡訊。若內容中包含 PHS 特殊規格或符號，將自動移除
使用號碼	將寄件者的電話號碼及簡訊內容中的數字存入電話簿，或者直接撥號
使用連結	提取網址
儲存附件	儲存內容中所附加的物件 <PHS 簡訊無此選項>
複製單筆至手機/SIM 卡	將此筆簡訊複製至手機或 SIM 卡 <PHS 簡訊無此選項>
全部複製	將全部 GSM 簡訊複製至手機或 SIM 卡 <PHS 簡訊無此選項>
全部刪除	刪除此簡訊匣中的所有簡訊

MEMO

- 已設定保護的 PHS 簡訊無法執行刪除功能，若欲刪除，請先解除保護。



送件匣/草稿匣



- 傳送成功的簡訊將自動儲存至送件匣；傳送失敗的簡訊則自動儲存至草稿匣。
- 送件匣

圖示	說明
	PHS 簡訊
	GSM 簡訊
	已保護 PHS 簡訊

6 訊息

- 草稿匣簡訊圖示

圖示	說明
	PHS 簡訊
	GSM 簡訊
	已保護 PHS 簡訊

- 選擇任一筆簡訊 ► 按  查看簡訊內容，可按  使用選項內的功能，其使用方式請參考 P36 簡訊「收件匣」說明。

哈啦語

- 手機內建 30 筆哈啦語，可於編輯簡訊時引用；亦可自行編輯及修改，最多可輸入 58 個中英文字。

GSM 簡訊設定

項目	說明
簡訊設定組	可編輯設定組名稱、簡訊中心號碼、簡訊有效期限及簡訊發送格式
優先儲存位置	可預設新進的 GSM 簡訊優先儲存至手機或 SIM 卡；若預設儲存位置為 SIM 卡，當 SIM 卡容量已滿時，新進 GSM 簡訊將改存至手機，反之亦然
傳送設定	可設定 GPRS 優先/GSM 優先/僅使用 GPRS/僅使用 GSM
一般設定	可設定是否開啟「簡訊回報」及「回覆路徑」功能

容量查詢

- 可查詢手機及 SIM 卡內簡訊的儲存狀況。

◆多媒體訊息

多媒體訊息概述

- 多媒體訊息（MMS）提供了快速且即時性的個人化訊息服務，可以同步傳送及接收具有聲音、圖片、影像及文字的多媒體訊息，比起單純的文字簡訊服務，提供了更豐富、更生動的訊息傳遞。
- 此功能需透過所屬 GSM 網路服務中心支援才能啟用。
- 僅有支援多媒體訊息的手機才能接收、發送及播放多媒體訊息。

讀取多媒體訊息

- 當接收到多媒體訊息時，畫面顯示「新多媒體訊息」提示訊息，且螢幕上方顯示多媒體訊息圖示 。可按



讀取訊息詳情 ▶ 再按



查看內容。

新編訊息

1. 選擇「訊息內容」欄位 ▶ 編輯內容。編輯過程中可按



使用下列功能：

項目	說明
完成	訊息編輯完畢
輸入法	切換輸入法
加入圖片	可至檔案管理中選擇任一圖片（或相片），該圖片將自動加入至訊息內容中
加入聲音	可至檔案管理中選擇任一聲音（或音樂），該聲音將自動加入至訊息內容中
加入附件	可至檔案管理中選擇任一物件，該物件將自動加入至訊息中
插入新的一頁	插入新頁面。插入新的一頁後，將顯示「刪除此頁」及「前一頁」選項，即可自行刪減頁數及編輯任一頁面



6 訊息

項目	說明
預覽	預覽此筆訊息內容
間隔時間	設定此頁的播放時間

- 編輯完畢 ▶ 按  ▶ 選擇「完成」。
- 編輯以下欄位：

項目	說明
TO	「收件者」：填寫主要收件者之電話號碼或電子郵件地址
CC	「副本」：填寫次要收件者之電話號碼或電子郵件地址
BCC	「密件副本」：填寫秘密收件者之電話號碼或電子郵件地址，而其他收件者不會看到的副本
SB	「主旨」：填寫訊息主旨

MEMO

- 編輯收件者、副本或密件副本等欄位時，可選擇加入號碼或電子郵件，且可按  進入電話簿清單 ▶  選擇號碼或電子郵件。加入任一號碼或電子郵件後，可按  重複以上步驟增加其他收件者。

- 編輯完畢 ▶ 按  ▶ 選擇以下傳送方式：

項目	說明
傳送	傳送此筆訊息
存檔與傳送	傳送此筆訊息，並存至寄件匣
儲存	將此筆訊息存至草稿匣（注意：存入草稿匣時，若有附件，將自動把附件移除，以節省記憶體空間）
傳送選項	可針對此筆訊息設定傳送選項，設定方式請參考 P42 傳送設定說明
離開	離開並放棄編輯

收件匣

- 所接收到的多媒體訊息將自動儲存至收件匣。

- 選擇任一訊息 ▶ 按  使用下列功能：

項目	說明
檢視	閱讀此筆訊息內容
詳情	查看訊息詳細資料
回覆	回覆訊息至原寄件者
全部回覆	回覆訊息至所有寄件者
轉寄	轉寄此筆訊息至其他收件者
單筆刪除	刪除此筆訊息
全部刪除	刪除收件匣中的全部訊息
使用號碼	將寄件者的電話號碼及訊息內容中的數字存入電話簿，或者直接撥號

寄件匣

- 已傳送的訊息將儲存至寄件匣。

- 選擇任一訊息 ▶ 按  使用下列功能：

項目	說明
傳送	重新傳送此筆訊息至其他收件者

- 其他選項的使用方式請參考 P41 多媒體訊息「收件匣」說明。

草稿匣

- 可將未完成的訊息儲存至草稿匣。

- 選擇任一訊息 ▶ 按  使用下列功能：

項目	說明
傳送	立即傳送此筆訊息
編輯	重新編輯此筆訊息內容

- 其他選項的使用方式請參考 P41 多媒體訊息「收件匣」說明。

6 訊息

範本

- 本手機內建一些常用用語、圖片及音效於範本中，可直接引用產生新的訊息。

1. 選擇任一範本 ▶ 按  使用下列功能：

項目	說明
檢視	閱讀此筆範本內容
詳情	檢視範本主旨及容量大小
引用	引用範本內容產生新訊息

訊息設定

項目	說明
傳送設定	設定是否開啟傳送回報／讀取回報等服務、且可設定使用期內／優先權／間隔時間／傳送時間等功能

項目	說明
接收設定	設定主網路／漫遊網路的訊息接收方式，且可設定傳送閱讀報告／允許傳送報告等功能
過濾器	設定是否接收匿名寄件者訊息及廣告訊息，且可設定最大接收容量
編輯設定檔	請選用您目前所使用的 GSM 系統服務商的設定檔。建議勿自行編輯設定檔，使用預設值即可
編輯設定	設定「編輯模式」是否受限與是否開啟「自動簽名」功能
容量查詢	查看目前使用率、已用容量及可用容量

◆ 電子郵件 (主選單▶ [2]▶ [3])

- 收發電子郵件之前，必須先進行「郵件設定」後，才能編輯、傳送及接收電子郵件。

郵件設定

- 可設定 3 個設定檔，編輯內容如下：

項目	說明
傳輸設定	編輯設定檔名稱／傳輸帳號／通訊協定／自動接收郵件／最大接收容量
外送伺服器設定	編輯外送伺服器／外送連接埠／顯示名稱／電子郵件地址／使用者名稱／密碼
內送伺服器設定	編輯內送伺服器／內送連接埠／使用者名稱／密碼
簽名檔	可編輯擁有個人風格的簽名檔，啟動本功能後，傳送電子郵件時就會在郵件附上簽名檔

◆GSM 語音信箱(主選單▶[2]▶[4])

- 可自行編輯 GSM 語音信箱名稱及號碼，設定完成後，

於 P / G 雙待機或 GSM 待機時，可長壓  撥打語音信箱。

項目	說明
編輯	編輯語音信箱名稱及號碼
連接至語音信箱	進入語音信箱聽取語音留言

◆GSM 廣播訊息(主選單▶[2]▶[5])

- 此項功能由 GSM 系統服務商提供，若欲了解詳細的服務內容，請向您的 GSM 系統服務商洽詢。
- 廣播訊息即是以文字內容方式傳送有關天氣、新聞與金融市場方面的資訊。
- 欲使用此功能，請先啟動以下設定：

項目	說明
啟動	設定是否開啟廣播訊息功能





6 訊息

項目	說明
讀取廣播訊息	讀取已接收的廣播訊息<注意:若 GSM 系統服務商不支援此服務,則無法使用>
語言	設定接收訊息的語言
頻道設定	編輯欲接收廣播訊息的頻道

◆簡訊計數器(主選單▶[2]▶[6])









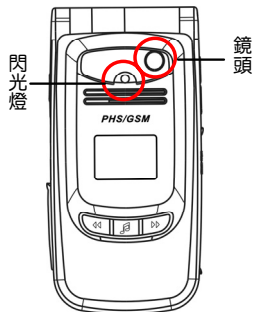
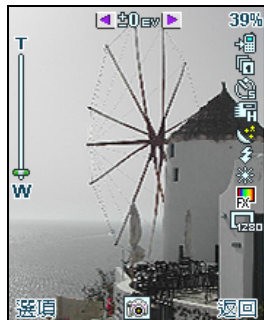

- 查看 PHS 與 GSM 簡訊已傳送與已接收的數量。

◆拍照(主選單▶[12]或按)

1. 進入預覽視窗 ▶  或  拍照。
2. 按  儲存或  取消此相片。
 - 若選擇連拍功能，相片會直接儲存。

拍照介面及按鍵功能說明



按鍵	功 能	圖示
	拍照	
	進入功能設定	--
	返回上一層或取消相片	--
	拉近	
	拉遠	
	增加曝光補償	+4ev +3ev +2ev +1ev
	降低曝光補償	+0ev -4ev -3ev -2ev -1ev
	特效設定：可切換灰階、復古...等不同拍攝效果	--

7 數位相機

按鍵	功 能	圖 示
	白平衡：太陽光／鎢絲燈／日光燈／陰天／白熱光／自動	
	儲存位置：手機／記憶卡	
	延遲拍攝：5 秒／10 秒／15 秒／關閉	
	連拍設定：單張連拍／三連拍／五連拍／四格拍攝／關閉	
	夜拍模式：開啟／關閉	
	相片品質：一般／佳／較佳／最佳	
	相片大小：176X220／320X240／640X480／1280X1024（主螢幕尺寸（176 X220）時為直拍，其餘為橫拍）	

按鍵	功 能	圖 示
	閃光燈：開啟／關閉	
	自拍：切換至子螢幕自拍模式	--
	清除螢幕的功能提示	--

拍照時功能設定

- 在拍照預覽視窗中，按 可設定以下功能：

項目	說 明
至相簿	快速進入相簿
相機設定	設定白平衡／閃光燈／快門音／曝光補償／夜拍模式／避免閃爍
圖框	相片大小為主螢幕尺寸(176X220)時可加入圖框拍攝
還原設定	將數位相機的設定恢復成原始值

- 其他選項的使用請參考拍照介面及按鍵功能說明。



MEMO

- 相機功能最大支援 16 段變焦；但在相片大小為 1280x1024 時無法變焦。

8 多媒體

◆錄影機(主選單▶[5]▶[1])

錄影

1. 進入預覽視窗後，按  開始錄影。
2. 按  暫停或按  停止並儲存。

錄影介面及按鍵功能說明

(閒置狀態)



(錄影狀態)

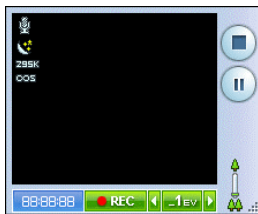

按鍵	圖示	功能
		暫停
		錄影
		停止並儲存
		返回
		進入功能設定
		拉近
		拉遠
		增加曝光補償
		降低曝光補償
--	  	錄影狀態：錄影中／暫停錄影／停止錄影
--		錄影時間

按鍵	圖示	功能
--		檔案時間限制：15 秒／30 秒／60 秒／無限制
--		檔案大小限制：95K／195K／295K／無限制
--		錄製音效：開啟／關閉
	--	特效設定：可切換灰階、復古...等不同錄影效果
	--	白平衡：太陽光／鎢絲燈／日光燈／陰天／白熱光／自動
		夜拍模式：開啟／關閉

錄影時功能設定

· 在錄影的預覽畫面 ▶ 按 可使用下列功能：

項目	說明
錄影機設定	設定白平衡／曝光補償／夜拍模式／避免閃爍
影片設定	設定影片品質／檔案大小限制／錄影時間限制／錄製音效／壓縮格式
儲存位置	選擇將影片儲存至手機或記憶卡
還原設定	將錄影機的設定恢復成原始值

◆影片播放器(主選單▶[5]▶[2])

影片功能設定

- 可播放「.mp4」、「.3gp」及「.avi」的檔案。
- 檔案的存取路徑為「檔案管理」▶「手機儲存匣1」或「記憶卡」▶「Video」。
- 檔案大小建議不超過 1MB，以確保良好的播放品質。
- 選擇一則影片檔案 ▶ 按 可使用下列功能：

8 多媒體

項目	說明
播放	播放影片
傳送	可將影片傳送至電話簿／多媒體訊息／電子郵件／紅外線傳輸
更名	更改影片的檔案名稱
單筆刪除	刪除此影片
全部刪除	刪除全部影片
排序	可將檔案依名稱、類型...等排列
檔案來源	可選擇將相片儲存至手機或記憶卡

播放介面及按鍵功能說明

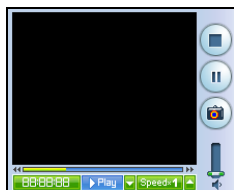

(播放狀態)



(全螢幕播放狀態)









按鍵	圖示	功能
OK		播放
OK		暫停
		停止
		返回
		拍攝影片中的影像
--	Play Pause	播放狀態：播放中／暫停播放

按鍵	圖示	功能
--	 	播放狀態：停止播放／拍照
		調整播放速度：x1/2/x1/ x2/x4/x8
		快轉
		倒帶
		調整播放音量
	--	切換至全螢幕播放

◆相簿（主選單▶[5]▶[3]）

- 可瀏覽「.jpg」、「.bmp」及「.gif」格式的檔案。
- 檔案存取路徑為「檔案管理」▶「手機儲存匣1」或「記憶卡」▶「Photos」。

· 選擇一張相片 ▶ 按  可使用下列功能：

項目	說明
瀏覽	瀏覽相片，可按左／右跳至其他相片； 另可執行以下功能：按  出現 按鍵功能提示；按  放大；  縮小；按     上 下左右移動相片；按  旋轉，按  關閉提示
瀏覽模式	選擇列表或矩陣模式
傳送	將相片設為主螢幕桌布、子螢幕桌布； 傳送至電話簿、多媒體訊息、電子郵件、 GSM 簡訊及使用紅外線傳輸
更名	更改相片的檔案名稱
單筆刪除	刪除此相片
全部刪除	刪除全部相片

8 多媒體

項目	說明
檔案來源	選擇將相片儲存至手機或記憶卡
排序	將檔案依名稱、類型...等排列

MEMO

- 瀏覽時的放大縮小及上下左右移動功能，僅在相片大於主螢幕尺寸時才可使用。

◆相片藝術家(主選單▶[5]▶[4])

- 僅可編輯「.jpg」格式的檔案。

- 在檔案管理內選擇相片 ▶ .
- 選擇改變相片尺寸方式：
 - (1)壓縮同主螢幕：自動將相片大小符合主螢幕尺寸
 - (2)裁切為主螢幕：裁切局部相片為主螢幕尺寸

(3)裁切為子螢幕：裁切局部相片為子螢幕尺寸

- 瀏覽裁切後的相片，按  使用下列功能：

項目	說明
另存新檔	輸入檔名後，可另存成新檔案
套用特效	加上灰階、復古...等不同的特效
套用圖框	加上圖框，共有 10 種可選擇
加上圖章	加上多種造型小圖案
加上文字	最多可加 20 個中文字，可挑選不同的文字顏色及字型
調整	調整相片的明亮、對比度、飽和度、顏色...等設定值
翻轉	按  將相片左右或上下翻轉
擴展畫布	將相片擴展至全螢幕大小，若小於主螢幕大小的相片則補上黑底
說明	查看的相片藝術家的操作說明

◆音樂播放器（主選單▶[5]▶[5]）













播放 MP3

- 可播放「.mp3」、「.aac」、「.wav」、「.mid」、「.amr」及「.imy」格式的檔案。
- 檔案存取路徑為「檔案管理」▶「手機儲存匣 1」或「記憶卡」▶「My Music」。
- 按  開始播放清單中的音樂。

播放介面及功能說明



1. 開蓋

按鍵	圖示	功能
		播放
		暫停
		停止
	--	返回上一層
	--	進入播放清單
		播放下一首
		播放上一首
		調整播放音量
--		儲存至手機/記憶卡
--		重複播放
--		隨機播放

8 多媒體

2. 闔蓋

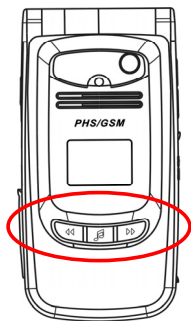

播放器功能設定

1. 在播放介面中按  進入音樂清單
2. 選擇一首音樂，按  可進入下列功能：

項目	說明
播放	播放所選的音樂
詳細資料	顯示檔案名稱、聲道、音質、檔案大小、歌曲長度、歌曲名稱、演唱者、音樂類別等資訊
加入鈴聲連結	將所選音樂新增至情境模式的鈴聲清單中
更新播放清單	自動產生清單開啟時才出現此選項，可將音樂清單更新同檔案管理的「My Music」資料夾
新增	自動產生清單關閉時才出現此選項，可進入檔案管理選取音樂至清單中
單筆移除	自動產生清單關閉時才出現此選項，可移除所選的音樂

按鍵	圖示	功能
		長壓：播放／停止 短壓：暫停／繼續
		播放下一首
		播放上一首

項目	說明
全部移除	自動產生清單關閉時才出現此選項，可移除全部的音樂清單
設定	各項播放器的設定，詳列如下表

項目	說明
等化器	可選擇音樂的特殊效果，如重低音、舞曲...等

播放器設定

項目	說明
播放清單來源	選擇「手機」或「記憶卡」來自動產生清單
自動產生清單	選擇是否自動從「My Music」資料匣產生音樂清單
播放面板	共有三款播放器的面板可選擇
循環播放	選擇單曲或全部音樂循環播放
隨機播放	選擇是否隨機播放清單中的音樂
背景播放	開啟時，可一邊操作手機功能，一邊收聽音樂

8 多媒體

◆FM 收音機 (主選單▶ [5]▶ [6])

收聽 FM

- 務必接上耳機才可使用收音機功能。

收音機介面及按鍵功能說明



按鍵	圖示	功 能
		播放
		暫停
		搜尋頻道
		調整播放音量
		短壓：調整收聽頻道 搜尋狀態下：搜尋附近可收聽頻道 長壓：快轉至需要的頻道
	--	短壓：快速收聽我的最愛 長壓：將目前收聽的頻道設成我的最愛
	--	進入收音機設定
	--	返回上一層

收音機功能設定

- 在播放介面中 ▶ 按  可使用下列功能：

項目	說明
我的最愛	可設定 9 組最愛頻道
手動輸入	自行輸入欲收聽的頻道
自動搜尋	手機自動搜尋 9 組頻道並設定至我的最愛
設定	可設定是否開啟背景播放，開啟時可一邊操作手機功能，一邊收聽廣播

◆錄音機(主選單▶[5]▶[7])

錄音功能設定





- 可錄製、播放「.amr」及「.wav」格式的檔案。
- 檔案存取路徑為「檔案管理」▶「手機儲存匣 1」或「記憶卡」▶「Audio」。

- 選擇一則錄音檔案 ▶ 按  可使用下列功能：







項目	說明
錄音	開始錄製新的檔案
播放	播放所選的錄音檔
續錄	在所選的錄音檔案上繼續錄音
更名	更改錄音檔案名稱
單筆刪除	刪除此筆錄音檔案
全部刪除	刪除全部錄音檔案
設定	儲存位置：將檔案至手機或記憶卡 檔案格式：儲存為 AMR 或 WAV 格式
傳送	可將錄音檔案傳送至情境模式的鈴聲連結／多媒體訊息／電子郵件／GSM 簡訊／紅外線傳輸

8 多媒體

錄音

1. 選擇一則錄音檔案 ► 按  (或按  選擇「錄音」)，直接開始錄音。
2. 按  停止，輸入檔名後按  儲存。

錄音介面及按鍵功能說明

按鍵	圖示	功能
 	  	錄音／暫停／播放
	--	停止

◆自編鈴聲(主選單►[5]►[8]) 自編鈴聲功能設定

- 可編輯、播放「.imy」格式的檔案。
- 檔案存取路徑為「檔案管理」►「手機儲存匣1」►



「Audio」。

- 選擇一首自編鈴聲 ► 按  可使用下列功能：

項目	說明
播放	播放所選的鈴聲
編輯	進入所選鈴聲的編輯介面
新增	進入新的編輯介面

- 其他選項的使用請參考 P57 錄音功能設定。

編輯鈴聲

1. 選擇一首自編鈴聲 ► 按  選擇「新增」或「編輯」，進入鈴聲編輯介面。
 2. 在五線譜介面中利用按鍵輸入對應的音符、休止符及振動...等來進行編曲。
- 編輯時按  可使用下列功能：

項目	說明
播放	播放已編輯的鈴聲
播放速度	可選擇快速、一般或慢速
選取樂器	可選鈴聲的樂器種類，如鋼琴、吉他... 等 10 種樂器供選擇
儲存	輸入檔名後即可儲存所編輯的鈴聲

3. 編輯完成後，按  ，輸入檔名即可儲存鈴聲。

• 按鍵功能說明

按鍵	功能
	輸入休止符 (♯)
	輸入“Do”

按鍵	功能
	輸入“Re”
	輸入“Mi”
	輸入“Fa”
	輸入“So”
	輸入“La”
	輸入“Si”
	輸入震動符號
	輸入主螢幕背光亮起符號
	輸入升降記號 (在音符上)
	調整音符長短 (在音符或休止符上)
	上調或下調八度音 (在音符上)

8 多媒體

按鍵	功 能
	啟動振動或背光功能（在振動或背光符號上）
	關閉振動或背光功能（在振動或背光符號上）
	選擇前一個音符
	選擇後一個音符
	選項
	返回上一畫面
	短壓：清除單一音符 長壓：清除所有音符

- 使用傳輸線連接手機與電腦後，可作為隨身儲存裝置直接在電腦端存取檔案；或可透過傳輸軟體進行資料傳輸。
1. 關機狀態下 ▶ 使用傳輸線連接手機與電腦 ▶ 選擇「儲存裝置」▶ 。
 2. 進行檔案傳輸 ▶ 傳輸完成後，依照電腦的「安全移除硬體」步驟拔除傳輸線。

MEMO

- 檔案傳輸前，請先關機，若您在開機狀態下，選擇「儲存裝置」，手機會自動關機。
- 若欲使用傳輸軟體進行資料傳輸，連接時請選擇「序列埠」。
- 傳輸軟體請至 PHS 官方網站 www.phs.com.tw (下載專區) 下載。

◆檔案管理(主選單▶[6]) 儲存空間

1. 共有三個儲存空間可供存取：

- (1) 手機儲存匣 1：內建 30MB，手機產生的檔案將存放在預設的資料夾中；使用者也可自行建立資料夾。
- (2) 手機儲存匣 2：內建 250K，使用者可自行建立資料夾來管理檔案。
- (3) 記憶卡：插入記憶卡後，出現此儲存空間。

2. 可按  使用以下功能：

項目	說明
開啟	開啟並進入選擇的資料夾
建立資料夾	建立新的資料夾
格式化	將儲存空間格式化，清除所有的資料夾與檔案

9 檔案管理

項目	說明
移除	欲拔除記憶卡時，可利用此功能來停止記憶卡功能，執行後即可放心地從手機中移除記憶卡

資料夾功能

- 選擇儲存空間進入資料夾，按  可使用下列功能：

項目	說明
開啟	開啟並進入選擇的資料夾
建立資料夾	建立新的資料夾
更名	更改檔案名稱
刪除	刪除資料夾
排序	可將檔案依名稱、類型...等排列

預設資料夾及檔案可使用功能

- 手機儲存匣 1 將自動建立資料夾來存放以下的檔案：

資料夾	存放檔案	可用功能
Audio	錄音及自編鈴聲檔案	播放：播放所選音樂 傳送：可將檔案傳送至情境模式的鈴聲連結、多媒體訊息、電子郵件、GSM 簡訊及利用紅外線傳輸
Images	透過傳輸軟體所傳輸的圖片檔案	檢視：瀏覽此張圖片 編輯：使用相片藝術家編輯 傳送：可將圖片設為主螢幕桌布、子螢幕桌布；傳送至電話簿、多媒體訊息、電子郵件、GSM 簡訊及使用紅外線傳輸

資料夾	存放檔案	可用功能
My Music	音樂播放器的更新清單功能與此資料夾同步	播放：播放所選音樂 傳送：可將檔案傳送至情境模式的鈴聲連結、多媒體訊息、電子郵件、GSM 簡訊及利用紅外線傳輸
Photos	使用數位相機所儲存的相片檔案	檢視：瀏覽此張圖片 編輯：使用相片藝術家編輯 傳送：可將圖片設為桌布、子螢幕桌布；傳送至電話簿、多媒體訊息、電子郵件、GSM 簡訊及使用紅外線傳輸
Received	紅外線傳輸所接收的檔案	視檔案類型而不同

資料夾	存放檔案	可用功能
Video	使用錄影機所拍攝的影片檔案	播放：播放此影片 傳送：可將影片傳送至電話簿、多媒體訊息、電子郵件及使用紅外線傳輸

MEMO

- 各項多媒體功能僅能讀取上述預設資料夾下的檔案，無法讀取到在預設資料夾中自行建立資料夾的檔案。

其他檔案可使用功能

- 選擇任一檔案按  可使用的功能，除上述依類型而不同的功能外，尚可執行以下功能：

9 檔案管理

項目	說明
詳細資料	查看檔案日期及大小
更名	更改鈴聲檔案名稱
複製檔案	先選擇儲存空間，再選擇「完成」將檔案複製到此儲存空間；另可「開啟」既有的資料夾或「建立資料夾」來選擇複製檔案的儲存位置
搬移檔案	先選擇儲存空間，再選擇「完成」將檔案搬移到此儲存空間；另可「開啟」既有的資料夾或「建立資料夾」來選擇搬移檔案的儲存位置
刪除	刪除此檔案
全部刪除	刪除此檔案所在資料夾的全部檔案
排序	可將檔案依名稱、類型...等排列

◆情境模式(主選單) [8]

- 內建 5 種「情境」模式：「標準」、「會議」、「戶外」、「室內」及「耳機」等模式。
- 在待機畫面長壓  可快速啟動／解除「靜音」模式。（耳機模式下，無法啟動此功能）

項目	說明
鈴聲設定	PHS 來電／GSM 來電／訊息／鬧鈴／開機／關機／開蓋／闔蓋／按鍵等鈴聲
音量	設定鈴聲及按鍵音音量
提示方式	響鈴／振動／振動及響鈴／振動後響鈴等提示方式
響鈴方式	一聲／連續／漸強
特殊提示音	選擇是否開啟警告音／錯誤音／網路連接音／連結音等提示音

項目	說明
接聽方式	選擇掀蓋接聽／任意鍵接聽／耳機自動接聽（此功能僅有在耳機模式下才可設定）
背光時間	選擇螢幕背光熄滅時間

MEMO

- 可利用「代換鈴聲連結」功能，將手機或記憶卡中的鈴聲或音樂檔案設為 PHS 來電、GSM 來電或鬧鈴鈴聲。

11 設定

◆主螢幕設定(主選單▶[4]▶[1])

項目	說明
主螢幕桌布	選擇內建/使用者自訂
主選單風格	選擇矩陣式選單/單頁選單/列表選單
待機畫面風格	設定一般畫面/特殊畫面/類比時鐘
顯示日期時間	設定螢幕是否顯示日期時間
顯示 GSM 系統商名稱	設定螢幕是否顯示 GSM 系統商名稱
顯示本機號碼	設定螢幕是否顯示本機號碼

MEMO

- 欲在待機時顯示本機號碼，需先設定本機姓名及號碼。
(請參考 P33 其他號碼)

◆子螢幕設定(主選單▶[4]▶[2])

項目	說明
子螢幕桌布	選擇內建/使用者自訂
子螢幕保護程式	選擇日間待機亮度/夜間待機亮度
世界時間	可對照 2 個主要城市之時間

◆通話設定(主選單▶[4]▶[3])

項目	說明
通話時間提示	設定關/一聲/週期
通話時間顯示	設定螢幕是否顯示通話時間
自動切換提示	開啟此功能時，當 PHS 訊號微弱或無訊號而改由 GSM 系統撥號時，螢幕上將顯示提示訊息並發出提示音

◆手機設定(主選單▶[4]▶[4])

項目	說明
時間與日期	可設定城市/時間/時間格式
定時開關機	可設定 4 組自動開關機時間
語言選擇	選擇英文/中文模式
預設輸入法	共有七種輸入法可供選擇：注音/筆劃/大寫英文字母/小寫英文字母/數字/智慧英文大寫/智慧英文小寫
開機問候語	設定開機時是否顯示問候語，並可自行編輯
方向功能鍵	可分別設定上/下/左/右/OK 鍵之快捷鍵功能
自動更新時間	若開啟此功能，將可自動校正手機時間（注意：此功能需透過 GSM 網路服務中心支援才可啟用）

◆PHS 網路設定(主選單▶[4]▶[5])

項目	說明
發話顯示	設定隱藏號碼/發送號碼
插撥設定	設定啟動/關閉
指定轉接	可設定直接轉接/忙線轉接/無應答轉接
語音信箱	選擇進入/開啟/關閉/查詢等四項功能

◆日本漫遊(主選單▶[4]▶[5]▶[5])

- 本手機提供原機日本漫遊服務。
1. 請先向大眾電信直營門市或客戶服務中心（TEL：0968-968-968）申請開通日本漫遊服務。
 2. 將手機切換至「PHS 待機」▶依照服務人員指示完成相關設定。
 3. 開通成功後，抵達日本當地時，請以「PHS 待機」或「P/G 雙待機」模式開機，即可自動切換至日本漫遊模

11 設定

式；且待機畫面上方顯示。

4. 返回台灣後，重新開機，手機自動關閉日本漫遊功能。
5. 請向大眾電信直營門市或客戶服務中心申請關閉日本漫遊服務。
 - 關閉後若欲再開通漫遊服務，請重新申請。

MEMO

- 日本漫遊時，所顯示的 PHS 本機號碼為漫遊資料，無法任意修改。
- 日本漫遊開啟時，手機部分功能無法使用，如待機模式、發送簡訊、語音信箱、發話顯示、指定轉接、插撥設定...等。

◆社群（主選單▶[4]▶社群）

- 僅在「PHS 待機」下才可使用社群相關功能。
- 使用社群功能時，因不透過基地臺進行通訊傳遞，故範圍限制為 100 公尺內。進行對講功能時，需先將待機模式切換至「社群」或「公眾／社群」，即可與同一社群中其他編號的手機進行對講功能。社群關係至少需要兩隻手機同時設定，一個社群只能設定一個主機。

設定社群〈主／副機〉

1. 選擇主／副機▶選擇社群一～三。
2. 選擇主機▶編號為 0000（無須輸入）。
3. 選擇副機▶輸入副機編號（介於 1~8000 間的數字）。
4. 輸入社群密碼（同一社群中的主／副機密碼需相同）。
5. 主／副機同時按 設定完成。
 - 設定完成後，社群後的數字表示本機在該社群中的編

號。

取消社群

- 選擇欲取消之社群，即可取消成功。

PHS 待機模式

- 公眾：在 PHS 系統服務範圍內，使用 PHS 服務。
- 社群：設定社群功能後，可作無線對講機使用。
- 公眾／社群：同時使用公眾與社群服務。

撥號

- 在待機畫面長壓 。
 - 選擇社群 ▶ 輸入對方編號，一定要輸入滿四位數才可撥通（例如：編號 1，需輸入「0001」）。
- 撥打主機時按 0。

MEMO

- 社群撥號或社群來電，皆不會有已撥電話和來電記錄。

◆ GSM 網路設定 (主選單 ▶ [4] ▶ [6])

項目	說明
發話顯示	設定系統預設／隱藏號碼／發送號碼
插撥設定	設定啟動／關閉／查詢
指定轉接	設定直接轉接／無訊號轉接／無應答轉接／忙線轉接／數據來電轉接／取消所有轉接
通話限制	設定限制撥出電話或接聽來電（可經由此功能設定收／發話條件）。通話限制的服務開通及原始密碼，請向 GSM 系統服務商洽詢
用戶線路切換	選擇線路 1／線路 2 台灣地區預設值為「線路 1」

11 設定

項目	說明
自動重新撥號	若開啟此功能，GSM 發話後如未接通，可自動重新撥號
封閉群組	只有在設定的群組內才可互相通電話

◆安全設定(主選單▶[4]▶[7])

項目	說明
PIN 鎖	設定開/關，啟動此功能需輸入 PIN 碼
開機密碼鎖	輸入密碼即可啟動。開啟後，輸入密碼（原始設定值為 0000）即可解鎖
闔蓋按鍵鎖	若開啟此功能，當手機處於闔蓋狀態，所設定的時間一到，將自動上鎖，上鎖後，所有按鍵功能失效；若欲解鎖，僅需掀蓋即可自動解鎖
GSM 固定撥號	開啟固定撥號功能時，SIM 卡電話簿中只能顯示固定撥號清單上的電話資料

項目	說明
GSM 限制撥號	欲使用禁止撥號功能，需要 GSM 系統商的支援，這項服務可以限制各種類型的撥出，需 GSM 系統服務商提供相關密碼
變更密碼	可變更 PIN、PIN2 及手機密碼

MEMO

- 開啟固定撥號功能時，仍可撥打緊急電話，如：112。

◆恢復原始設定(主選單▶[4]▶[8])

1. 輸入密碼（預設值為 0000）▶ 選擇「是」▶ 設定成功。

12 連接設定

◆ GSM 網路選擇 (主選單▶ [9] ▶ [1])

項目	說明
網路選取	<ul style="list-style-type: none">重新搜尋：若原先漫遊至他網且原服務系統有訊號時，則會自動設回原服務系統網路選擇網路：先自動搜尋所有可用網路後，再由使用者自行選擇（可強制漫遊至他網）搜尋模式：設定為「自動」時，訊號不佳會自動漫遊至他網；若設定為「手動」時，當原先設定之網路無訊號時則不會漫遊至他網，需手動選擇網路
偏好網路	選擇網路後，從清單加入／新增／變更優先網路／刪除
GPRS 連結	可設定需要時連接／永久連接

◆ 藍芽 (主選單▶ [9] ▶ [2])

• PG1900 手機僅支援藍芽耳機。

1. 開啟藍芽後即可尋找免持周邊。
2. 找到藍芽裝置後進行配對，並選擇「連線」，即可開始使用藍芽耳機。

項目	說明
啟動藍芽	可設定開／關
尋找免持周邊	尋找相容的藍芽音訊裝置
我的裝置	選擇欲連接的裝置後，可進入選項： <ul style="list-style-type: none">• 連接：開始藍芽連線• 重新命名：編輯名稱• 從名單移除：刪除此裝置• 搜尋新裝置：搜尋周圍的藍芽裝置

12 連接設定

項目	說明
設定	<ul style="list-style-type: none">• 開放本機可被搜尋• 改變本機名稱• 認證需要：若設為開啟，藍芽連接前須進行密碼配對• 設置聲音路徑：可設定留在手機／轉到免持裝置。選擇「轉到免持裝置」後，即可透過藍芽耳機接聽電話• 裝置連線中斷：解除藍芽耳機連線

◆紅外線傳輸(主選單▶[9]▶[3])

項目	說明
啟動紅外線	設定開啟／關閉／開啟 10 分鐘
儲存體位置	可選擇手機／記憶卡

1. 開啟紅外線傳輸功能，並選擇儲存位置。
2. 至電話簿／行動祕書／檔案匣中，選擇欲傳送的資料→傳送→至紅外線→開始傳送。
3. 傳送時 2 台紅外線裝置需直線對準，最遠距離 1 公尺。

接收名片

- 透過紅外線接收個人的名片檔案後，可快速將資料新增至手機或 SIM 卡的電話簿，或者在檔案管理內另存成一個名片檔案。

接收行程表

- 透過紅外線接收行程表後，可儲存至「行程表」或「檔案管理」。

接收檔案

- 透過紅外線接收檔案後，檔案會存在「檔案管理」的

Received。

◆帳號資料(主選單▶[9]▶[4])

- 若帳號資料的清單中沒有您所使用的系統商出現，您可以自行編輯設定。
- 請從系統服務商獲取要輸入的資訊。

13 網路服務

◆行動增值服務(主選單▶[10]▶增值服務)

- 用戶手機裝上 SIM 卡，即可從手機目錄上查閱系統服務商所提供的增值服務，不同系統服務商所提供的服務內容皆有不同，詳情洽系統服務商。

◆WAP(主選單▶[10]▶WAP)

- WAP 是 Wireless Application Protocol 的縮寫，是無線應用的協定，讓手機使用者獲得以網際網路為基礎的互動性資訊與應用，並以無線上網的方式連上 WAP 專門網站，就像在一般電腦上瀏覽網頁一樣。
- 在網際網路服務功能表中，最好使用該系統服務商設定的首頁。一旦連接到首頁，就可以連接到其他 WAP 站點。
- 因服務提供商的不同，網際網路服務功能表中的選項會有所不同。



- 網際網路服務功能表：

項目	說明
首頁	服務提供商提供的網頁
書籤	顯示所有的書籤
網頁歷史紀錄	顯示所有歷史紀錄
請輸入網址	輸入需要連結的位址
服務收件箱	可收取來自系統服務商所提供的各種服務訊息，例如新聞連接或 MMS 信件通知等，若訊息內有網址連結，即可直接進入 WAP 瀏覽器去觀看該網址的內容
設定	<ul style="list-style-type: none">編輯設定檔：選擇欲編輯的設定檔後，可選擇「啟動設定檔」及「編輯設定檔」(更改設定檔名/首頁/網路帳號/連線型態/使用者名稱/密碼)

項目	說明
設定	<ul style="list-style-type: none">• 瀏覽選項：設定等待時間／顯示圖片• 服務訊息設定：設定開／關。• 清除快取：清空臨時記憶內容• 清除個人資料：清空最近查看的網頁來釋放存儲空間• 信任憑證：查看相關認證資訊

14 附加功能

◆附加功能(主選單▶ [11])

項目	說明
鬧鐘	共可設定 3 組鬧鐘，並可分別設定每組鬧鐘的時間和週期，設定時間一到，鬧鐘就會啟動
行動秘書	可查詢行事曆／記錄個人約會及重要會議
世界時間	查詢世界各主要城市時間
計算機	12 位數四則運算
單位換算	換算重量／長度單位
貨幣換算	按數字鍵輸入匯率，即可換算貨幣
碼錶	一般碼錶可儲存 10 筆記錄。碼錶計時中，選擇「停止」後，長壓  或  歸零
健康管理	查詢身體質量指數／女性生理週期
常用功能設定	自行設定 10 項常用功能

MEMO

- 在輸入數值畫面中，可按  輸入小數點。
- 計算機特別操作說明：
 - M+：按  ▶  ▶ 確定
 - M-：按  ▶  ▶ 確定
 - MC：按  ▶  ▶ 確定
 - MR：按  ▶  ▶ 確定
- 計算結果為零時，需按「清除」後才能繼續計算

MEMO

- 鬧鐘設定：
 - 於「週期」下列按  或  鍵一下可選擇：每天／日／一次；在「日」的選項下，再按  可自訂週期時間。

15 遊戲

◆遊戲(主選單▶[7]▶[1])

- 內建三款遊戲：貓熊、機器人下樓及幽浮入侵。遊戲規則請參考「遊戲規則」選項。

◆遊戲設定(主選單▶[7]▶[2])

- 可調整遊戲的背景音效、音效及遊戲震動。

16 售後服務

◆ 障礙排除

· 手機出現故障時，請先根據下表進行檢查。

故障現象	可能的原因	處理方式
無法開機	電池的電量是否耗盡？	充電或更換電池
	按住  的時間是否足夠？	按住  超過 2 秒以上
	電池是否正確安裝？	重新正確安裝電池
無法撥號	訊號是否已經消失？	移到訊號良好的地方
	電話號碼是否正確？	檢查號碼的正確性
	是否開啟飛航模式？	切換回「正常模式」
通話斷訊或通話中有雜音	是否位於訊號微弱的地方？	移到訊號良好的地方
	週邊是否有阻隔訊號傳輸的物體？	更換地方進行通話
	是否高速移動進行通話？	減緩移動速度或靜止
無法充電	充電器是否正確插入手機？	重新正確插入手機
	充電器的電源線是否脫離電源插座？	檢查連接的電線
	電池是否老化？	更換新電池

◆保證書

送修注意事項

手機無法正常運作時，請至銷售店點或大眾電信直營門市委託檢查、代送修理。在購買的銷售店確實註記「銷售店名、銷售日期」後，請購買人仔細閱讀內容，並小心保管。在保固期限內，若未擅自觸及手機內部結構及電子電路時，即可憑保證書至銷售店委託修理。銷售店將依據保證書的記載內容進行維修。

1. 超過保固期限時，仍可請銷售店提供維修代收件服務，惟需視狀況酌收維修費用及零件成本費。
2. 維修時，手機內的資料可能會遺失，重要資料請備份保管。
3. 如對售後服務有疑問時，請至購買的銷售店洽詢，或請電 0968968968，也可手機直撥 888 洽「客戶服務中心」諮詢。

※正常使用狀態下發生故障時，大眾電信將依照保證書訂定的條件進行維修。若因操作錯誤、電池消耗或停電及外殼損毀等外部因素所造成經濟損害，大眾電信不擔負任何責任，敬請見諒。

4. 若手機按使用說明手冊、標示及其他注意事項等，在正常使用狀況下發生故障，依本保證書或本公司網站所記載之內容為基礎，自購買日起一年內，將給予免費維修。請攜帶手機及保證書至指定的店面進行維修（查詢網址 <http://www.phs.com.tw>）。保固期間有下列情況時，需收取維修費用：

16 售後服務

- (1) 因操作不當，自行拆解、改造手機，以及不當修理所引起的故障。
 - (2) 購買後因放置場所不當、落下、搬動、運輸等所引起的故障。
 - (3) 火災、地震、水災、雷擊或其他天然災害，導致電壓不穩等引起的故障或損壞。
 - (4) 在使用手冊中記載以外的條件下使用而引起的故障或損壞。
 - (5) 無法出示本產品保證書。
 - (6) 擅自更改本產品保證書的記錄。
 - (7) 非由大眾電信代理或出售之產品。
 - (8) 消耗性零件的更換，如外殼、天線、電池及配件等。
5. 非保固範圍內之維修，將視零件種類，酌收零件成本費。
 6. 手機送修後，用戶住址若有變更，請事先與銷售店點聯繫。
 7. 本保證書只在中華民國境內有效。
 8. 本保證書遺失後，將不再補發，敬請妥善保管。

16 售後服務

◆ 配件製造廠商資料

產品名稱：充電器 (旅充/電池充)

製造廠商：祥業科技股份有限公司

地址：桃園市中正路 1223 號 18 樓

電話：(03)326-5768

生產國別：中國

產品名稱：多媒體影音傳輸線 (產品型號:WN-02)

製造廠商：信邦電子股份有限公司

地址：苗栗市國華路 582 號

電話：(037)330099

生產國別：中國

產品名稱：電池

製造廠商：丞宏通訊工程股份有限公司

地址：台北縣新店市寶橋路 235 巷 118 號 7 樓

電話：(02)8912-1288

生產國別：台灣

		保證書		維修請出示本保證書
產品名稱	PHS/GSM 二合一行動電話	產品型號	PHS/GSM DUAL-PG1900	
維修項目	行動電話機體	保固期間	自出售日起一年內	
購 買 人	姓名：			
	住址：			
	電話			
銷 售 店	店名及地址：	銷售店章	銷售日期	
	電話：			

※本保證書若無加蓋店章及銷售日期者，恕不提供保證服務。

PHS 服務專線：0968-968-968 或手機直撥 888

研發製造：啟碁科技股份有限公司



地址：新竹市 300 力行一路 10-1 號

電話：03-6667799