

192

產品使用說明書

目錄

0	安全警告及注意事項	3
	◎使用手機注意事項.....	3
	◎使用電池及充電器注意事項.....	4
1	使用須知	6
	◎手機規格.....	6
	◎連續通話及待機時間.....	6
	◎手機外觀.....	7
	◎手機各部位名稱及說明.....	8
	◎螢幕圖示介紹.....	9
	◎按鍵功能說明.....	10
	◎關於電池.....	12
	◎內置天線.....	13
2	基本使用方法	14
	◎開機／關機.....	14
	◎未處理事件.....	14
	◎撥打電話.....	14
	◎接聽／拒接來電.....	15
	◎通話中功能.....	錯誤! 尚未定義書籤。
	◎通話記錄.....	16
	◎插撥.....	16
	◎三方通話.....	1
3	文字編輯及顯示方式	2
	◎文字編輯畫面.....	2
	◎輸入法按鍵介紹.....	2
	◎文字輸入.....	3
4	電話簿	4
	◎搜尋姓名.....	4
	◎設定群組.....	4
	◎新編.....	5
	◎修改電話簿.....	5
	◎刪除電話簿.....	5
	◎快速撥號.....	5
	◎容量查詢.....	5
5	簡訊樂園	6
	◎簡訊概述.....	6
	◎新編簡訊.....	6
	◎收件匣.....	7
	◎送件匣.....	8
	◎草稿匣.....	9
	◎哈啦語.....	10
	◎自編哈啦語.....	10

6	鈴聲	11	
	◎鈴聲設定.....		11
7	功能設定	12	
	◎待機設定.....		12
	◎網路設定.....		12
	◎通話設定.....		14
	◎社群.....		14
	◎個人保鏢.....		16
8	時間管理	17	
	◎時間設定.....		17
	◎鬧鐘設定.....		17
	◎行事曆.....		18
	◎萬年曆.....		18
9	工具箱及遊戲	19	
	◎資料傳輸.....		19
	◎檔案匣.....		19
	◎計算機.....		20
	◎單位換算.....		20
	◎遊戲天地.....		20
10	附錄	21	
	◎功能索引表.....		21
11	售後服務	23	
	◎障礙排除.....		23
	◎配件製造廠商資料.....		
	◎保證書.....		24

0 安全警告及注意事項

◎使用手機注意事項

- 使用手機前，請仔細閱讀本章節，以建立正確安全的使用方法。
- 本說明書操作畫面僅供參考，如果功能與手機不同，以實際功能為準。
- 本產品的規格及外觀，因功能改進而變動時，不另行通知。
- 使用時若有任何疑問，請以手機直撥 **888** 或 **0968968968** 與本公司客服中心聯絡。
- 因操作錯誤、收訊不良或停電等因素，造成無法通話而產生的經濟損失，本公司概不負責。
- 請勿在過熱或過冷（手機 **35~5°C**、充電器 **45~0°C** 以下）的環境中使用，否則可能造成手機或充電器故障。
- 手機、充電器及電池在相對濕度 **35%~85%** 的環境下使用，可能造成故障或損毀。
- 手機如果掉落或遭受強烈撞擊，可能造成故障或損毀。
- 請盡量避免在電器用品或交通工具上使用手機，以防止電話發生無法接通或斷訊的狀況。
- 金融卡等磁性卡片，請勿接近手機及充電器，以避免造成卡片消磁狀況而無法使用。
- 清潔手機表面時，請以乾布擦拭，切勿使用如汽油等有機溶劑，以避免造成外部表面損害。
- 請勿將手機及電池放置於陽光直射或烈日下的車內等高溫地方，以避免因過熱、漏液、破裂、變形，甚至起火等原因造成傷害。

0 安全警告及注意事項

- 請勿將手機放置於具有過量灰塵或振動的場所，以避免手機故障。
- 請勿自行拆解手機、充電器及電池或改造內部結構，以避免故障及事故發生。
- 若手機於使用中發生冒煙、出現異味等異常現象時，請立即關閉手機電源，並取出電池，切勿繼續使用，並至銷售店洽詢委託修理。
- 本手機以數位訊號傳送，具防竊聽功能，第三者無法從空中竊取通話內容。

◎使用電池及充電器注意事項

- 請使用本公司所指定的相關配件，如：電池、充電器等。以避免因規格不符引起電池過熱、漏液、爆炸，甚至起火的危險。
- 若電池外漏的液體不慎濺入眼睛，應立即用大量清水沖洗，並儘速就醫。
- 取下電池更換時，資料及日期、時間設定可能會消失，並回復原始設定。
- 取下電池前，請先將電源關閉，等待 2 秒以上再將電池取下。
- 更換電池時，請在舊電池取下 10 秒後，再將新電池裝上，以避免無法正確顯示電池電量。
- 重要資料請自行備份儲存，以免因電池的消耗或故障而造成資料流失。
- 電池的金屬部分及正負兩極不可與迴紋針等金屬類物品連接或放置在一起。
- 不可任意焊接電池和充電器，以避免發生危險。
- 電池為消耗品，若可使用時間減至最初使用時間的一半時，請更換新的電池。
- 若電池不慎濺到液體，可能因電池過熱，造成灼傷或故障。充電器內部不慎浸水或充電中發生冒煙、出現異味等異常現象時，請先關閉手機電源，並拔下插在插座內的 AC 電線，請至銷售店洽詢委託修理，切勿繼續使用。

0 安全警告及注意事項

- 請將廢電池的金屬端子以膠布封住後再丟棄。如果直接丟棄，可能會因與金屬廢棄物接觸造成短路，引發火災。
- 請勿將充電器及 AC 線置於火苗或暖爐等高溫地方，避免充電中的電池因過熱、漏液、著火等原因而造成傷害。
- 充電器請使用家庭用 100~240V.AC 的電壓插座。若使用其他的電壓插座，可能會造成充電器起火或故障。
- 手潮濕時，請勿插上或拔下 AC 電源線或更換電池，以避免觸電或造成故障。

1 使用須知

◎手機規格

項目	手機規格
手機外觀	直立式
螢幕顏色	CSTN 彩色螢幕 (65,536 色)
螢幕大小	128×160 dots
手機大小	約 107 (長) ×45 (寬) ×9.8 (厚) mm
手機重量	約 61.7 公克
充電時間	約 2 小時
連續通話時間	約 7 小時
連續待機時間	500~700 小時
和絃鈴聲數	32 和絃

◎連續通話及待機時間

- 連續通話時間：手機不移動的狀態下，連續通話的時間。
- 連續待機時間：手機不移動且收訊穩定狀態時，未執行任何操作功能的情況。
- 長時間顯示背光、編輯或使用電話簿、簡訊、播放鈴聲及玩遊戲等，均會減短待機時間。

1 使用須知

◎手機外觀

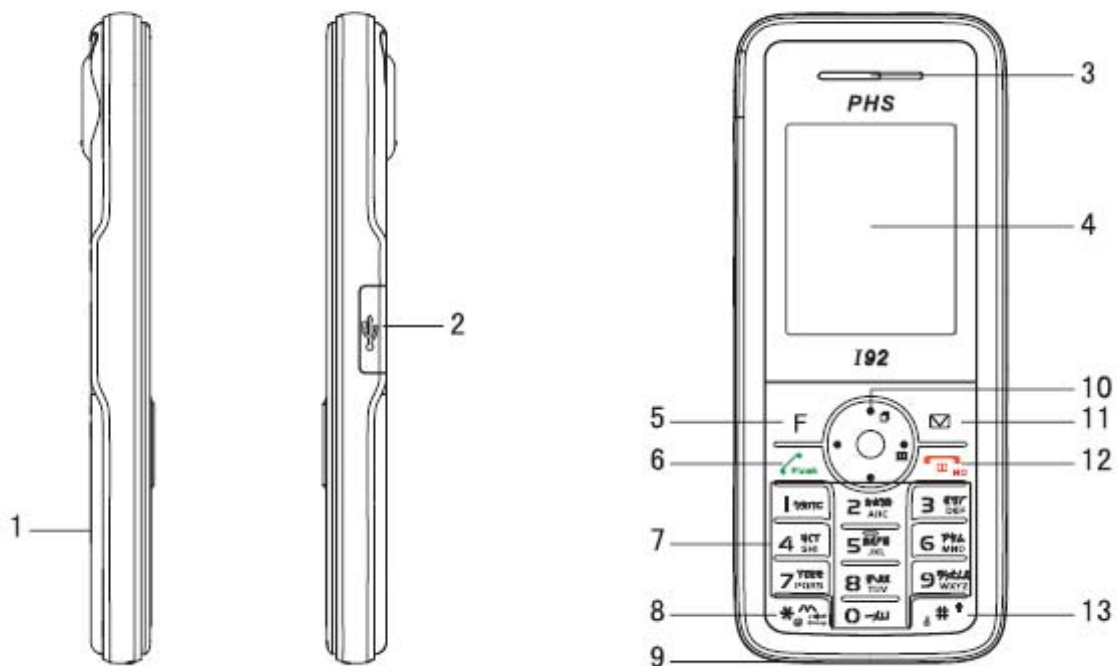

1 使用須知

◎手機各部位名稱及說明

1. 電池蓋
2. 耳機／充電器／傳輸線插槽
3. 聽筒
4. 螢幕
5. ：進入主功能目錄
6. ：撥打或接聽電話
7.  ~ ：數字鍵
8. ：* 字鍵
9. 話筒
10. ：方向鍵
11. ：進入簡訊樂園
12. ：開／關機或掛斷電話
13. ：編輯時切換輸入法

1 使用須知

◎螢幕圖示介紹



編號	圖示	說明
1		系統訊號強度
		無系統服務
2		開啓話機鎖
3		有未閱讀簡訊
		簡訊收件匣已滿
4		開啓按鍵鎖
5		來電鈴聲爲「靜音」
		來電鈴聲爲「只響鈴」
		來電鈴聲爲「只振動」
		來電鈴聲爲「邊振邊響」
		來電鈴聲爲「先振後響」
6		開啓鬧鐘
7		「社群」或「公眾／社群」模式
8		開啓日本漫遊
9		電池電量

1 使用須知

◎按鍵功能說明

待機畫面時

按鍵	功能	長壓
	簡訊樂園	—
	主功能目錄	開啓／解除禮貌鈴聲
	—	開／關機
	已撥電話	—
	已撥電話	—
	來電記錄	—
	萬年曆	—
	電話簿	—
	同數字鍵	社群或公眾／社群時，長壓該鍵進行社群撥號
	同數字鍵	開啓／解除按鍵鎖

來電時

按鍵	功能	長壓
	接聽來電	—
	拒接來電	—
	停止鈴聲或振動	—

1 使用須知

通話中

按鍵	功能	長壓
	靜音	—
	通話保留	—
	結束通話	—
	調整聽筒音量	—
	數字暫存	—
	電話簿	—
插撥		
	接聽插撥／切換通話對象	—
三方通話		
 ► 電話號碼	撥號到第三方	—
 ► 3 DEF	進行三方通話	—
	結束三方通話	—

1 使用須知

◎關於電池

安裝電池

1. 將電池前端卡勾斜插入電池槽，並下壓。
2. 將電池蓋前端卡勾插入卡槽內，下壓電池蓋後端，電池安裝完成。

⚠注意：必須使用本公司所指定的電池。

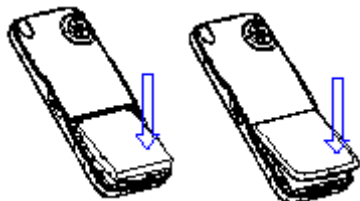

拆卸電池

1. 將手機關機。
2. 按下電池蓋的鎖扣，使電池蓋尾端彈起，取下電池蓋。
3. 從電池扣手處如圖示方向施力，將電池下端抬起，取出電池。

⚠注意：避免於未關機的情況下拆卸電池，以免資料遺失。

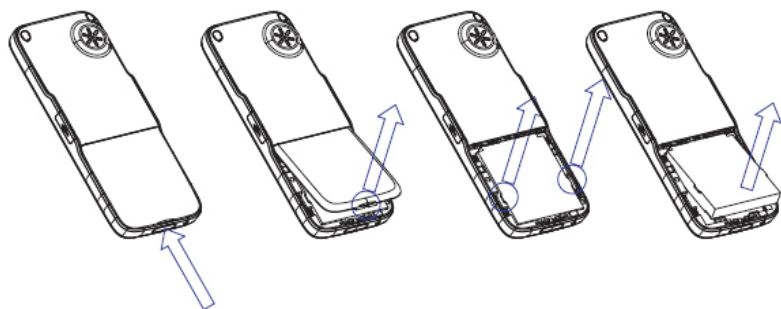

1 使用須知

電池充電

- 1.將充電器的插頭插入手機右側的插槽，並將充電器小心插入電源插座，此時手機電池圖示會閃動。當電池圖示停止閃爍，表示充電完畢。



MEMO

- 手機螢幕出現「電量不足」、「請充電」或手機發出充電警示音時，表示電池電量較低，請按上述步驟進行充電。
- 新購的手機第一次使用或更換電池時，請先將電池進行充電 4 小時以上再使用。
- 手機在開機狀態下進行充電時，不影響手機接收功能，但會延長充電時間。
- 建議將電池電量使用完再充電，這樣可延長電池的使用壽命。

◎內置天線

- 手機內配有內置天線，為發揮更好的性能，請勿在使用手機時觸摸天線區域。

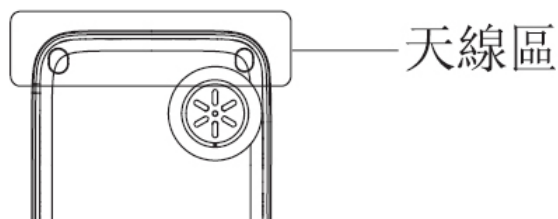
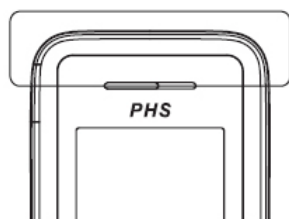

2 基本使用方法

◎開機／關機

- 開機：關機狀態下長壓  開機，進入待機畫面。
- 關機：開機狀態下，在待機畫面長壓  關機。

◎未處理事件



- 待機時，當有未接來電、新簡訊、新行事曆未處理時，螢幕會顯示未處理事件的訊息和圖示。

◎撥打電話

直接撥號

- 輸入電話號碼 ▶ 。

二段式撥號

- 輸入電話號碼 ▶ 長壓  (畫面顯示 P) ▶ 輸入分機號碼 ▶  ▶ 撥通後再按 。

快速撥號

- 按  (或 ) ▶  (請參考 P22 「快速撥號」)。





從來電記錄撥號

- 按  (或 ) ▶ ) ▶ 選擇號碼 ▶ 。

從已撥電話撥號

- 按  (或 ) ▶ ) ▶ 選擇號碼 ▶ 。

從電話簿撥號





- 按  (或 ) ▶ ) ▶ 搜尋電話簿 ▶ 。
- 若該筆電話簿存有兩筆以上電話號碼資料，則出現號碼選擇畫面，選擇號碼 ▶ 。

2 基本使用方法

MEMO

- 畫面中顯示的通話時間僅供參考，不作為計費依據。

◎接聽／拒接來電

- 來電時按  接聽來電，通話過程中按  結束通話。
 - 來電時可按  拒接來電。
 - 來電時可按 ，停止來電鈴聲和振動。

◎通話中功能

調節聽筒音量

- 通話中按  調整聽筒音量，調整後等待兩秒鐘，自動返回通話畫面。

通話靜音

- 通話中按 ，對方將無法聽到您的聲音；再按  即可恢復通話。

搜尋電話號碼

- 通話中按  進入「電話簿」搜尋號碼。
- 此搜尋功能僅供瀏覽號碼用。



數字暫存



- 通話中，最多可暫存 24 個數字，且資料會儲存於「已撥電話」中。
- 通話中按  輸入數字 。









2 基本使用方法

◎通話記錄









- 「通話記錄」包含「來電記錄」及「已撥電話」。「來電記錄」包含未接來電及已接來電記錄，共 50 筆；「已撥電話」中，同一號碼僅記錄最後一筆資料，共 30 筆，如中間有其他號碼撥出，則該號碼將再記錄一次。
- 「通話記錄」相關圖示：

：已接來電。
：未接來電。

：已撥電話。
：數字暫存。

1. 按  (或  或 ) 進入「來電記錄」或「已撥電話」。
2. 選擇記錄，按  選擇「選項」，或按  查看通話記錄。
 選項：①新編簡訊②修改號碼③存至電話簿④同號刪除⑤全部刪除。
 • 同一電話簿下若有其他電話號碼資料，選項中將會顯示「其他號碼」，可按  撥出。
 查看：
 • 按  查看上／下一筆記錄，可按  將電話號碼存至電話簿。

◎插撥



1. 通話中有插撥來電，聽到提示音：
 - 按 ：接聽插撥來電，並保留目前通話。
 - 按  ：接聽插撥來電，並結束目前通話。
 - 按  ：拒接插撥來電，並維持目前通話。
2. 每按一次  可切換通話對象。
 - 若按   可進行三方通話。



2 基本使用方法

◎三方通話

• 通話中，可撥號給第三者，以進行三方同時通話。

1. 通話中按  ▶ 輸入第三者電話號碼 ▶ 3 秒後自動撥號。

2. 待第三者回應後按  ▶  。

• 進行三方通話時，可按  切換回兩人通話；每按一次  可切換通話對象，按  結束所有通話。

• 進行三方通話時，所有其他來電將出現忙線狀態而無法接聽。







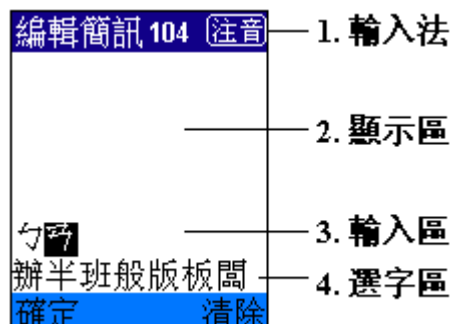

3 文字編輯及顯示方式

◎文字編輯畫面

- **輸入法**：顯示目前使用的輸入法，按  切換。 **注音** → 注音、 **Abc** → 英文、 **123** → 數字。
- **顯示區**：顯示選擇的文字。
- **輸入區**：顯示輸入內容。
- **選字區**：顯示對應的文字；選擇文字後，選字區出現關聯字。



◎輸入法按鍵介紹

按鍵操作	功能
	切換輸入法
	移動游標
	換行或跳至上頁
	換行、進入選字區或跳至下頁
	進入選字區、確定輸入的文字及選擇關聯字
	輸入文字、快速選擇文字及關聯字
	短壓 刪除單一文字
	長壓 刪除編輯中所有文字
	取消輸入，返回顯示區
	切換聲調（注音輸入法）、輸入符號



3 文字編輯及顯示方式

◎文字輸入

- 進入編輯畫面時，輸入法將停留在上次編輯時所使用的輸入法。

注音輸入

1. 利用數字鍵輸入注音。

2. 按  或  出現選擇文字畫面 ▶  或數字鍵選擇文字。

3. 選擇關聯字或繼續輸入其他文字。



- 輸入區沒有文字時，可按  輸入標點、全型符號、空格()及換行(↵)。

英文／數字輸入

1. 利用數字鍵輸入英文字母或數字。

- 使用英文輸入法時，可按  或  輸入標點、半形符號、空格()及換行(↵)。

特殊文字輸入

1. 在簡訊編輯畫面按  ▶ 選擇項目③～⑦ ▶  ▶ 選擇特殊文字 ▶ 。

MEMO

- 編輯簡訊時，可輸入哈啦語、動畫、繪文字、平假名及片假名，此類特殊文字發送至其他行動電話時，因編碼差異可能無法正常顯示。

4 電話簿

- 電話簿可以儲存 500 筆記錄，每筆記錄包含以下資料：

項目	說明
姓名	可輸入 6 個中文字或 12 個英數字
電話號碼	共 3 筆，每筆最多可輸入 24 個數字
鈴聲設定	20 首內建鈴聲及下載鈴聲
群組設定	共 9 組（8 個群組及 1 個「其他」群組）
接聽警衛	正常接聽、全部拒接、拒接電話、拒接簡訊

◎搜尋姓名

1. 按  (或   )。
2. 輸入欲搜尋的姓名  列出符合資料。
3. 選擇電話簿  查看詳細資料  查看上／下一筆詳細資料。

◎設定群組

重新命名群組名稱

1. 按   (或   )。
2. 選擇欲重新命名的群組  輸入新名稱  設定成功。

查看群組資料

1. 按   (或   )。
2. 選擇欲查看的群組  。
3. 按  查看詳細資料，或按  進入下列選項：①修改②新編簡訊③單筆刪除④全部刪除。

4 電話簿

◎新編

1. 按  ►  (或  ►  ► )。
2. 按  切換輸入法，輸入姓名和號碼 ►  設定「鈴聲設定」、「群組設定」及「接聽警衛」 ►  儲存成功。

◎修改電話簿

- 搜尋欲修改的電話簿資料 ►  ►  (或  ► ) 修改內容 ►  儲存成功。

◎刪除電話簿

單筆刪除

- 選擇欲刪除的電話簿資料 ►  ►  (或  ►  ► ) ►  刪除完畢。

全部刪除

- 進入電話簿清單 ►  ►  ►  刪除完畢。

◎快速撥號

- 設定快速撥號後，在待機畫面按  ~  ►  。

1. 按  ►  (或  ►  ► )。
2. 選擇編號後，按  輸入電話號碼；或按  從電話簿中選擇號碼 ►  儲存成功。

◎容量查詢

1. 按  ►  (或  ►  ► ) 顯示電話簿的儲存狀況。

5 簡訊樂園

◎簡訊概述

- 同一封簡訊最多可同時發送給 10 個人。
- 可發送 52 個中文或 104 個英文和數字，可接收 60 個中文或 120 個英文和數字。
- 收件匣最多可儲存 100 筆簡訊。當儲存空間已滿時，待機畫面出現「」。
- 可將收件匣中的簡訊設定保護（最多 50 筆）。當儲存空間已滿時，最新一封簡訊將取代最舊且未被保護的簡訊。
- 送件匣和草稿匣的容量分別為 50 筆和 10 筆簡訊，儲存空間已滿時，最舊的簡訊會被取代。
- 在簡訊主畫面，收件匣後面的數字依次表示未讀簡訊數量和全部簡訊數量，送件匣和草稿匣後面的數字表示全部簡訊數量。



◎新編簡訊

1. 按  ► |  (或  ► |  ► | )。

2. 編輯簡訊內容 ►  進入下列選項：

- ① 發送：輸入號碼後按  發送簡訊。
- ② 儲存：儲存至草稿匣。
- ③ 哈啦語：可插入內建哈啦語／表情臉譜／自編哈啦語。
- ④ 動畫：插入動畫。
- ⑤ 繪文字：插入繪文字。
- ⑥ 平假名：插入平假名。
- ⑦ 片假名：插入片假名。

5 簡訊樂園

3.簡訊編輯完成後，按  輸入對方號碼，或按  進入下列選項：



- ①電話簿：可從電話簿中選擇號碼。
- ②發送：發送簡訊。
- ③儲存：將簡訊儲存至草稿匣中。



MEMO

- 根據發送情況，畫面顯示發送結果。
- 已發送的簡訊存入送件匣。

◎收件匣

1.按  (或 )。

圖示	說明
	未讀簡訊
	已讀簡訊
	未讀且被保護簡訊
	已讀且被保護簡訊

2.選擇簡訊▶按  選擇「選項」，或按  查看簡訊。

選項：

- ①回覆：回覆簡訊。
- ②轉寄：轉寄簡訊。
- ③設定／解除保護：將該筆簡訊設定／解除保護。
- ④存至電話簿：將寄件者號碼儲存到電話簿。
- ⑤單筆刪除：刪除簡訊。
- ⑥未保護全刪除：刪除收件匣中所有未保護簡訊。





5 簡訊樂園

⑦全部刪除：刪除收件匣中所有簡訊（包括設定保護的簡訊）。

⑧自動回覆 NO：直接發送簡訊，無法修改或查看簡訊內容。

⑨自動回覆 YES：直接發送簡訊，無法修改或查看簡訊內容。

查看：







- 按  瀏覽簡訊內容。
- 按  查看上／下一封簡訊。
- 按  回覆簡訊；或按  進入下列選項：①轉寄②設定保護／解除保護
③存至電話簿④單筆刪除⑤自動回覆 NO⑥自動回覆 YES。

MEMO

- 自動回覆之簡訊內容為：在原文前自動加上<<NO，很抱歉>>或<<OK，沒問題>>，並截掉多餘的字串；若原文中含有「動畫」將被刪除。





◎送件匣

- 發送成功的簡訊會儲存在送件匣中。

1. 按  或 ( /  | )。
2. 選擇簡訊 ▶ 按  選擇「選項」，或按  查看簡訊。
選項：
 - ①發送：發送簡訊。
 - ②修改：修改簡訊。
 - ③存至電話簿：將收件者號碼儲存到電話簿。
 - ④單筆刪除：刪除簡訊。
 - ⑤全部刪除：刪除送件匣中的所有簡訊。







5 簡訊樂園

查看：

- 按  瀏覽簡訊內容。
- 按  查看上／下一封簡訊。
- 按  進入下列選項：①修改②存至電話簿③單筆刪除。
- 按  再次發送簡訊。

◎草稿匣





• 發送失敗或編輯中儲存的簡訊會儲存在草稿匣中。

1. 按   (或   )。
2. 選擇簡訊 ▶ 按  選擇「選項」，或按  查看簡訊。

選項：





- ①發送：發送簡訊。
- ②修改：修改簡訊。
- ③單筆刪除：刪除簡訊。
- ④全部刪除：刪除草稿匣中所有簡訊。

查看：

- 按  瀏覽簡訊內容。
- 按  查看上／下一封簡訊。
- 按  進入下列選項：①修改 ②單筆刪除。
- 按  發送簡訊。

5 簡訊樂園



◎哈啦語

1. 按  (或 )。
2. 選擇欲輸入的哈啦語或符號：
 - 按  引用，將哈啦語輸入簡訊編輯畫面。
 - 按  查看哈啦語，按  查看上／下一筆資料。

◎自編哈啦語

- 可輸入 30 個中文或 60 個英數字，共可儲存 10 筆。





新編

1. 按  (或 )。
2. 選擇「新編」▶輸入哈啦語▶ 儲存成功。

查看

1. 選擇已儲存的自編哈啦語▶ 查看。

修改

1. 選擇欲修改的自編哈啦語▶按  或 (▶)。
2. 選擇「修改」▶ 儲存成功。

單筆刪除

1. 選擇欲刪除的自編哈啦語▶按  或 (▶)。
2. 選擇「單筆刪除」▶ 刪除完畢。

全部刪除

1. 選擇欲刪除的自編哈啦語▶▶▶ 刪除完畢。



6 鈴聲



◎鈴聲設定

- 設定「一般鈴聲」及「禮貌鈴聲」的鈴聲曲目、音量及響鈴方式等。
- 「禮貌鈴聲」提供特殊場合或需求（如會議中），做為即時切換鈴聲狀態之用。
- 手機內建 20 首鈴聲及 3 首簡訊短音。

1. 按  ► 。

2. 選擇「一般鈴聲」或「禮貌鈴聲」►  進入下列選項：

① 響鈴方式／② 鈴聲音量：按  設定 ►  設定成功。

③ 來電／④ 簡訊／⑤ 鬧鈴／⑥ 行事曆鈴聲：選擇鈴聲 ►  播放／停止鈴聲
►  設定成功。

⑦ 開關機音樂：選擇「開／關機音樂」► 選擇開啓／關閉 ►  設定成功。

⑧ 提示音：選擇「按鍵音」或「低電量提示音」► 選擇開啓／關閉 ►  設定成功。

MEMO

- 簡訊無法選擇下載鈴聲。
- 待機時長壓 ，可開啓／關閉禮貌鈴聲。

7 功能設定

◎待機設定

待機圖片

- 包括 6 張內建圖片和下載圖片，可選擇「自動更換」，手機將每隔 4 小時從內建圖片和下載圖片中隨機更換待機圖片。

1. 按  ►  ►  ►  ►  選擇圖片 ►  設定成功。

時間顯示



- 設定待機畫面中是否顯示時間、日期及星期。

1. 按  ►  ►  ►  。

2. 選擇「時間」、「日期」或「星期」►選擇開啓／關閉► 設定成功。

螢幕調整

1. 按  ►  ►  ►  。

2. 按  設定「畫面配色」、「背光」或「對比度」► 設定成功。

◎網路設定

Phone 動舞鈴

1. 按  ►  ►  ►  。

2. 選擇「進入」►手機撥出簡碼►依照語音指示操作► 結束通話。

語音信箱



1. 按  ►  ►  ►  。

2. 選擇項目► ►手機撥出簡碼►依照語音指示操作► 結束通話。

發話顯示

- 選擇發話時是否顯示手機號碼。

1. 按  ►  ►  ►  。

2. 選擇開啓／關閉► ►手機撥出簡碼► 設定成功。

7 功能設定

指定轉接

1. 按 ► ► ► 。
2. 選擇轉接項目 ► 。
3. 選擇開啓／關閉 ► ► 輸入轉接號碼 ► ► 手機撥出簡碼 ► 設定成功。

插撥設定

1. 按 ► ► ► 。
2. 選擇開啓／關閉 ► ► 手機撥出簡碼 ► 設定成功。

日本漫遊

- PHS I92 手機提供原機原號日本漫遊服務。

1. 請向大眾各直營門市或客戶服務中心（TEL：0968-968-968）申請開通日本漫遊服務。
2. 按 ► ► ► ，依客服人員指示操作。
3. 開通成功後，抵達日本時重新開機，即可自動切換至日本漫遊模式，手機待機畫面出現JP。
4. 返回臺灣後，重新開機，手機自動關閉日本漫遊，返回一般模式。
 - 若欲強制開關日本漫遊功能，可按 ► ► ► 選擇「日本漫遊」 ► ► 選擇開啓／關閉 ► 設定成功。
5. 請向大眾電信直營門市或客戶服務中心申請關閉日本漫遊服務。
 - 關閉後若欲再開通服務，請向直營門市或客服中心重新申請。

MEMO

- 日本漫遊時按 ► 所顯示的本機號碼為漫遊資料，無法任意修改。
- 日本漫遊開啓時，手機部分功能無法使用，例如：收發簡訊、Phone 動舞鈴、語音信箱、發話顯示、指定轉接、插撥設定等。

7 功能設定

◎通話設定

接聽方式

1. 按 **F** / ▶ **2** カキカキ
ABC | ▶ **3** カキカキ
DEF | ▶ **1** カキカキ 。
2. 選擇「按通話鍵」、「按任意鍵」或「耳機接聽」▶ **F** / 設定成功。
 - 耳機自動接聽秒數為 5 秒。

本機號碼

- 可查詢及編輯本手機的電話號碼。

1. 按 **F** / ▶ **2** カキカキ
ABC | ▶ **3** カキカキ
DEF | ▶ **2** カキカキ
ABC | (或 **F** / ▶ **0** カキカキ
-XU) 。
2. 輸入本機號碼▶ **F** / 設定成功。

◎社群

- 使用社群功能時，因不透過基地臺進行通訊傳遞，故範圍限制為 100 公尺內。
進行對講功能時，需先將待機模式切換至「社群」或「公眾／社群」，即可與同一社群中其他編號的手機進行對講功能。









待機模式

1. 按 **F** / ▶ **2** カキカキ
ABC | ▶ **4** カキカキ
GHI | ▶ **1** カキカキ 。
2. 選擇待機模式▶ **F** / 設定成功。
 - 待機模式如下：
 - ①公眾：在 PHS 系統服務範圍內，使用 PHS 服務。
 - ②社群：設定社群功能後，可作無線對講機使用。
 - ③公眾／社群：同時使用公眾與社群服務。

7 功能設定

設定社群





- 社群關係至少需要兩隻手機同時設定，一個社群只能設定一個主機，編號為 0（無須輸入），副機編號可選擇 1~8000 間的數字。

1. 按  ►  ►  ►  。
2. 選擇社群一~三 ►  。
3. 選擇主機 ►  。
- 選擇副機 ►  ► 輸入副機編號 ►  。
4. 輸入社群密碼（同一社群中的主／副機密碼需相同）。
5. 主／副機同時按  設定完成。
- 設定完成後，社群後的數字表示本機在該社群中的編號。

取消社群

1. 按  ►  ►  ►  。
2. 輸入密碼 ►  。
- 此密碼為手機密碼，而非設定社群時輸入的社群密碼。
3. 選擇社群號碼 ►  ►  取消成功。

撥號

1. 在待機畫面長壓  。
2. 選擇社群 ►  ，顯示所選社群號碼及本機在該社群中的編號。
3. 輸入對方編號 ►  。
- 撥打主機時按  ►  。

接聽

1. 社群模式來電時 ►  。
- 社群的來電鈴聲會隨著當時的鈴聲設定而改變。

MEMO

- 社群撥號或社群來電，皆不會有已撥電話和來電記錄。

7 功能設定

◎個人保鏢

- 進入個人保鏢時，需輸入密碼。密碼的原始設定值為「0000」。

話機鎖

- 開啓話機鎖功能後，需輸入密碼才能解除鎖定及正常使用手機。
- 話機鎖開啓後，需返回待機畫面方能執行，否則仍可進行其他功能。

- 按 ► ► ► 輸入密碼 ► ► 。
- 選擇開啓／關閉 ► 設定成功。

簡訊鎖

- 開啓簡訊鎖功能後，進入收件匣、送件匣或草稿匣，皆需輸入密碼。

- 按 ► ► ► 輸入密碼 ► ► 。
- 選擇開啓／關閉 ► 設定成功。

拒接不明來電

- 可設定拒接未顯示來電號碼的不明來電。

- 按 ► ► ► 輸入密碼 ► ► 。
- 選擇開啓／關閉 ► 設定成功。

變更密碼

- 按 ► ► ► 輸入密碼 ► ► 。
- 輸入新密碼 ► ► 確認新密碼 ► 設定成功。

資料清除

- 可清除電話簿、簡訊匣、自編哈啦語、通話記錄和行事曆中所有的資料。

- 按 ► ► ► 輸入密碼 ► ► 。
- 選擇項目 ► ► 清除成功。

原廠設定





- 按 ► ► ► 輸入密碼 ► ► 。
- 按 恢復原廠設定。

MEMO

- 執行「資料清除」或「原廠設定」後，部分資料及設定將被刪除。手機內如有重要資料，請先行備份後再執行此二項功能。









8 時間管理

◎時間設定

1. 按  ►  ►  。
2. 選擇「日期」或「時間」►輸入日期或時間►設定成功。
 - 日期採用「西元年／月／日」格式，時間採用 24 小時格式。

◎鬧鐘設定

- 可設定三組鬧鐘。







1. 按  ►  ►  。
 2. 選擇鬧鐘編號►進入下列選項：
 - 開關：選擇開啓／關閉。
 - 時間：輸入時間（24 小時制）。
 - 週期：按  選擇週期。
 - 懶人鬧鐘：按  選擇懶人鬧鐘時間，懶人鬧鐘開啓後，鬧鈴時間到時會依時間間隔重複響鈴三次。
 3. 按 設定成功。
 4. 選擇「自動開機提醒」►選擇開啓／關閉►設定成功。
- ⚠注意：開啓此功能後關機，鬧鐘時間到時，手機將自動開機，且鬧鈴自動響起。當禁止使用手機或使用手機會引起干擾或危險時，請關閉該功能。

8 時間管理

◎行事曆

- 可設定 30 筆行事曆。







新編

1. 按  ►  ►  。
2. 選擇新編 ►  ► 輸入日期、時間及內容。
3. 按  選擇「提醒」開關 ►  儲存成功。
 - 設定「提醒」可在行事曆時間到時，手機響鈴及顯示提醒畫面。





修改

1. 按  ►  ►  ► 選擇欲修改的行事曆。
2. 按  ►  修改內容 ►  儲存成功。

刪除

1. 按  ►  ►  ► 選擇欲刪除的行事曆。
2. 按  ►  ►  刪除成功。

選項

1. 按  ►  ►  ► 選擇行事曆 ►  。
2. 選擇項目 ► 依照手機指示執行修改、新編、單筆刪除或全部刪除。

◎萬年曆

1. 按  (或  ►  ► )。
 -  : 移動日期。
 -  : 在本月份內移動日期。
 -  : 移至所輸入的日期 ►  (範圍為 1902/01/01 到 2059/12/31)。
 -  : 移至當日。
 -  /  : 切換月份。

9 工具箱及遊戲

◎資料傳輸

- 在電腦上安裝傳輸軟體，使用傳輸線連接手機與電腦，進行資料上傳與下載。
- 資料的傳輸包括：
 - (1) 電話簿上傳與下載。
 - (2) 鈴聲下載：儲存到手機檔案匣的鈴聲匣。
 - (3) 圖片下載：儲存到手機檔案匣的圖片匣。
- 圖鈴下載共用 307KB 下載空間。

1. 利用傳輸線連接手機及電腦。

2. 按 **F** / **4** **HI** / **GH** / **1** **OK**，出現「正在連線」畫面。

3. 開啓電腦軟體，選擇「連接」選項，連線成功後，即可在電腦上進行操作及傳輸。



◎檔案匣

鈴聲匣

- 可下載的檔案格式爲：MIDI / WAV / MP3。

1. 按 **F** / **4** **HI** / **GH** / **2** **OK** / **ABC** / **1** **OK**。

- 選擇鈴聲 ▶ 播放鈴聲。

- 選擇鈴聲 ▶ **F** / **1** **OK** ▶ 選擇模式 ▶ **F** 設爲來電鈴聲。

- 選擇鈴聲 ▶ **F** / **2** **OK** / **ABC** / **F** 刪除鈴聲。

圖片匣

- 圖片大小 128×160dots，最佳圖片格式爲 bmp 檔。

1. 按 **F** / **4** **HI** / **GH** / **2** **OK** / **ABC** / **2** **OK** / **ABC**。

- 選擇圖片 ▶ 查看圖片，可按  查看上 / 下一張圖片。

9 工具箱及遊戲

- 選擇圖片 ▶ ▶ 設為待機圖片；或在查看圖片時，按 設為待機圖片。
- 選擇圖片 ▶ ▶ ▶ 刪除圖片。

容量查詢

1. 按 ▶ ▶ ▶ 顯示共用空間的儲存狀況。

◎計算機

1. 按 ▶ ▶ ▶ 依照螢幕提示，最多可進行 12 位數的四則運算。

◎單位換算

1. 按 ▶ ▶ 。
2. 選擇換算項目 ▶ 。
3. 在第一行單位欄按 選擇單位 ▶ 第二行數字欄輸入數值 ▶ 第三行單位欄按 選擇換算單位 ▶ 第四行數字欄顯示換算結果。
 - 最多輸入 12 位數字計算，按 輸入小數點。
 - 在單位欄按 出現單位清單；在數字欄按 清除數字。

◎遊戲天地

- 本機提供三款遊戲：金撲克、推箱子、俄羅斯方塊。

1. 按 ▶ ▶ 選擇遊戲 ▶ 開始遊戲。

10 附錄



◎功能索引表

功能	第一層	第二層	
1 鈴聲設定	1 一般鈴聲	1 響鈴方式 2 鈴聲音量 3 來電鈴聲 4 簡訊鈴聲 5 鬧鐘鈴聲 6 行事曆鈴聲 7 開關機音樂 8 提示音	
	2 禮貌鈴聲	同「一般鈴聲」	
2 功能設定	1 待機設定	1 待機圖片 2 時間顯示 3 螢幕調整	
	2 網路設定	1 Phone 動舞鈴	1 Phone 動舞鈴
		2 語音信箱	2 語音信箱
		3 發話顯示	3 發話顯示
		4 指定轉接	4 指定轉接
		5 插撥設定	5 插撥設定
		6 日本漫遊	6 日本漫遊
	3 通話設定	1 接聽方式 2 本機號碼	
	4 社群	1 待機模式	1 待機模式
		2 設定社群	2 設定社群
		3 取消社群	3 取消社群
	5 個人保鏢	1 話機鎖	1 話機鎖
		2 簡訊鎖	2 簡訊鎖
		3 拒接不明來電	3 拒接不明來電
		4 變更密碼	4 變更密碼
5 資料清除		5 資料清除	
6 原廠設定		6 原廠設定	
3 時間管理	1 時間設定		
	2 鬧鐘設定	1 鬧鐘一	1 鬧鐘一
		2 鬧鐘二	2 鬧鐘二
		3 鬧鐘三	3 鬧鐘三
		4 自動開機提醒	4 自動開機提醒
	3 行事曆		

功能	第一層	第二層
	4 萬年曆	
4 工具箱	1 資料傳輸	
	2 檔案匣	1 鈴聲匣
		2 圖片匣
		3 容量查詢
	3 計算機	
	4 單位換算	1 長度換算
		2 面積換算
3 容量換算		
4 重量換算		
5 遊戲天地	1 金撲克	
	2 推箱子	
	3 俄羅斯方塊	
6 電話簿	1 搜尋姓名	
	2 設定群組	
	3 新編	
	4 快速撥號	
	5 容量查詢	
7 通話記錄	1 來電記錄	
	2 已撥電話	
8 簡訊樂園	1 新編簡訊	
	2 收件匣	
	3 送件匣	
	4 草稿匣	
	5 哈啦語	1 內建哈啦語
		2 表情臉譜
3 自編哈啦語		

11 售後服務

◎障礙排除

故障現象	可能的原因	解決辦法
不能開機	電池的電量是否耗盡？	充電或更換電池
	按住  的時間是否足夠？	按住  超過 1 秒以上
	電池是否安裝正確？	正確安裝電池
無法撥號	訊號是否已經消失？	移到有訊號的地方
	電話號碼是否正確？	檢查號碼的正確性
通話斷訊 或通話中 有雜音	是否在訊號弱的地方？	移到訊號強的地方
	週邊是否有阻隔訊號傳輸的物體？	更換地方進行通話
	是否高速移動進行通話？	通話中減緩移動速度或靜止
電池不能 充電	手機是否正確插在充電器上？	重新正確插入手機
	充電器的電源線是否脫離電源插座？	檢查連接的電源線
	電池是否老化？	更換新電池

◎配件製造廠商資料

產品名稱：電池 製造廠商：彩亮企業股份有限公司 地址：台北縣泰山鄉貴鳳街 1 號 3 樓 電話：(02) 2906 1337 生產國別：台灣
產品名稱：充電器 製造廠商：秀育企業股份有限公司 地址：台北縣新店市寶中路 94 號 3 樓 電話：(02) 2915-6767 生產國別：中國

11 售後服務

◎保證書

送修注意事項

1. 手機無法正常運作時，請至銷售店點或大眾電信直營門市委託檢查、代送修理。
2. 在購買的銷售店確實註記「銷售店名、銷售日期」後，請購買人仔細閱讀內容，並小心保管。
3. 在保固期限內，若未擅自觸及手機內部結構及電子電路時，如發生故障，即可憑保證書至銷售店委託修理，銷售店將依據保證書的記載內容進行維修。
4. 如超過保固期限，仍可請銷售店提供維修代收件服務，惟需視狀況依大眾電信公司規定酌收維修費用及零件成本費。
5. 維修時，手機內的資料可能會遺失，重要資料請自行備份。
6. 有關修理服務及諮詢，請洽大眾電信各直營門市、客服中心，或大眾電信網站 <http://www.phs.com.tw>。
7. 若手機按使用說明手冊、標示及其他注意事項等，在正常使用狀況下發生故障，依本保證書或本公司網站所記載之內容為基礎，自購買日起，享有一年保固期，於保固期間內，得予以免費維修，惟以下第八點之情況不在此限。請攜帶手機及保證書至指定的店面進行維修（查詢網址<http://www.phs.com.tw>）。
8. 保固期間有下列情況時，需收取維修費用：
 - 因操作不當，自行拆解、改造手機，以及不當修理所引起的故障。
 - 購買後因放置場所不當、落下、搬動、運輸等所引起的故障。
 - 火災、地震、水災、雷擊或其他天然災害，導致電壓不穩等引起的故障或損壞。
 - 在使用手冊中記載以外的條件下使用而引起的故障或損壞。
 - 無法出示本產品保證書。

11 售後服務

- 擅自更改本產品保證書的記錄。
 - 非由大眾電信代理或出售之產品。
 - 消耗性零件的更換，如外殼、天線、電池及配件等。
9. 非保固範圍內之維修，將視零件種類，酌收零件成本費。
 10. 手機送修後，用戶住址若有變更，請事先與銷售店點聯繫。
 11. 本保證書只在中華民國境內有效。
 12. 本保證書遺失後，將不再補發，敬請妥善保管。

MEMO

- 正常使用狀態下發生故障時，大眾電信將依照保證書訂定的條件進行維修。若因操作錯誤、電池消耗或停電及外殼損毀等外部因素所造成經濟損害，大眾電信不擔負任何責任，敬請見諒。

		<h1>保證書</h1>		<div style="border: 1px solid black; padding: 2px;">維修請出示本保證書</div>
產品名稱	PHS-行動電話	產品型號	PHS-I92 手機	
維修項目	行動電話機體	保固期間	自出售日起一年內	
購買人	姓名：			
	住址：			
	電話			
銷售店	店名及地址：	銷售店章	銷售日期	
	電話：			

*本保證書若無加蓋店章及銷售日期者，恕不提供保證服務。

PHS 服務專線：0968-968-968 或手機直撥 888

Inventec[®]
(NANJING)

研發製造：英華達股份有限公司